

CTA



**Mode d'emploi • Handleiding • Bedienungsanleitung
Instructions for use • Instrucciones de uso • Manuale d'uso**

MURPROTEC®



Nous vous félicitons pour l'acquisition de cette centrale de traitement de l'air. Pour un rendement optimal, nous vous recommandons de nettoyer régulièrement le filtre et les grilles d'entrée d'air.



Gefeliciteerd met de aankoop van uw luchtbehandelingscentrale. Gelieve de roosters en de kokers waarlangs de lucht wordt aangezogen, regelmatig schoon te maken, zodat de centrale altijd optimaal kan functioneren.



Wir gratulieren Ihnen für den Erwerb dieser Luftaufbereitungszentrale. Für einen optimalen Betrieb müssen die Gitter und Saugleitungen regelmäßig gereinigt werden.



Congratulations for purchasing this air treatment unit. For optimal operation, clean your suction ducts and grilles regularly.



Le felicitamos por la adquisición de esta central de tratamiento de aire. Para su correcto funcionamiento se recomienda limpiar periódicamente las rejillas y los conductos de aspiración.



Tutti i nostri complimenti per aver acquistato questa centrale di trattamento dell'aria! Per un funzionamento ottimale, è necessario ripulire regolarmente le griglie e le guaine di aspirazione.



LA CENTRALE DE TRAITEMENT DE L'AIR (CTA 2)

MODE D'EMPLOI

FRANÇAIS

P. 2 - 13

DE LUCHTBEHANDELINGSCENTRALE (CTA 2)

HANDLEIDING

NEDERLANDS

P. 14 - 25

DIE LUFTAUFBEREITUNGSZENTRALE (LAZ 2)

BEDIENUNGSANLEITUNG

DEUTSCH

S. 26 - 37

AIR TREATMENT UNIT (ATU 2)

INSTRUCTIONS FOR USE

ENGLISH

PG. 38 - 49

CENTRAL DE TRATAMIENTO DE AIRE (CTA 2)

INSTRUCCIONES DE USO

ESPAÑOL

PG. 50 - 61

CENTRALE PER IL TRATTAMENTO DELL'ARIA (CTA 2)

MANUALE D'USO

ITALIANO

PG. 62 - 73

TABLE DES MATIERES

1. LE MATERIEL	p. 3
1.1. Un matériel de haute qualité	
1.2. Une fabrication soignée	
1.3. Des sécurités pour chaque fonction	
2. UTILISATION	p. 3
2.1. Avertissements importants	
2.2. Principe de fonctionnement	
3. LE BOITIER DE COMMANDE	p. 4
3.1. Description	
3.2. Les témoins lumineux	
3.2.1. Témoin vert allumé, témoin rouge éteint	
3.2.2. Témoin vert et rouge allumé	
3.2.3. Témoin rouge allumé et témoin vert éteint	
3.3. L'écran principal	
3.4. Arborescence	
4. LES MENUS DE REGLAGES	p. 6
4.1. Menu Sélection mode	
4.1.1. Automatique	
4.1.1.1. Le système est en mode HIVER, pendant le JOUR	
4.1.1.2. Le système est en mode HIVER, pendant la NUIT	
4.1.1.3. Le système est en mode ETE, pendant le JOUR	
4.1.1.4. Le système est en mode ETE, pendant la NUIT	
4.1.1.5. Le système est en mode ETE Canicule, pendant le JOUR	
4.1.1.6. Le système est en mode ETE Canicule, pendant la NUIT	
4.1.2. Temporaire	
4.1.3. Rapide	
4.1.4. Absent	
4.1.5. Eté	
4.1.6. Hiver	
4.2. Menu Réglage débits d'air	
4.2.1. Débit général	
4.2.2. Débit jour	
4.2.3. Débit nuit	
4.2.4. Débit temporaire	
4.2.5. Durée	
4.3. Menu Réglages températures	
4.3.1. T° Hiver	
4.3.2. T° Eté	
4.3.3. T° Absence	
4.3.4. T° air max.	
4.4. Menu Retour réglages usine	
4.5. Menu Réglage Date et Heure	
4.6. Menu Sélection langue	
4.7. Menu Sélection pays	
4.8. Menu Sélection Région	
4.9. Menu Réglages système	
5. LES MENUS D'INFORMATIONS	p. 10
6. TEXTES D'INFORMATIONS ET MESSAGES D'ERREUR	p. 10
6.1. Textes d'informations	
6.2. Messages d'erreur	
7. MAINTENANCE DE LA CTA ET REMPLACEMENT DU FILTRE	p. 11
7.1. Généralités	
7.2. Remplacement du filtre	
7.2.1. Généralités	
7.2.2. Ouverture du capot	
7.2.3. Dépose de l'ancien filtre et mise en place du nouveau	
7.2.4. Calibrage du nouveau filtre	
8. COUPURE DE COURANT	p. 13
9. EN CAS DE PROBLEME	p. 13
10. GARANTIE	p. 13

1. LE MATERIEL

1.1. Un matériel de haute qualité

La centrale de traitement de l'air (C.T.A.) a été conçue et réalisée avec les matériels performants disponibles actuellement sur le marché européen, notamment :

- Un ventilateur puissant de 265 pascals, capable de générer un débit maximum pouvant atteindre 185 m³/heure à l'air libre (hors pertes de charge) et résistant à des températures de fonctionnement de 70°C.
- Des résistances de chauffage à ailettes électro-zinguées et éléments chauffants sous tubes inox.
- Une électronique pilotée par informatique qui lui permet d'allier performance et gestion de tous les paramètres de contrôle de température, des débits d'air et d'état d'encrassement des masses filtrantes.
- Un châssis traité sur toutes ses surfaces et assemblé par de la visserie inox.

1.2. Une fabrication soignée

Chaque centrale subit en sortie de fabrication une série de tests rigoureux pour pouvoir être acceptée. En plus de ces tests toutes les machines sont contrôlées individuellement en essais préalables de fonctionnement.

Le matériel répond aux normes C.E. :

EN 55014-1 (2006) ; EN 55014-2 (2008) ; EN 61000-3-2 (2006) ; EN 61000-3-3 (2005).
EN 60335-2-30:2003 ; A1:2004 ; A2:2007 EN 60335-1:2002 ; A1:2004 ; A11:2004 ; A12:2006 ;
A2:2006 EN 50366:2003 ; A1:2006.

1.3. Des sécurités pour chaque fonction

La fonction ventilation et chauffage s'interrompt en cas de défectuosité d'un composant ou d'objet quelconque qui perturberait son bon fonctionnement.

L'électronique et le ventilateur sont protégés par un fusible à fusion de 1,25A.
Les résistances chauffantes sont protégées par un autre fusible à fusion de 6,3A.

La centrale est protégée par un fusible thermique en cas de surchauffe due à une défaillance d'un des systèmes de gestion. Dans tous les cas de défaillance, l'appareil se met automatiquement en position sécurité, s'arrête, et le boîtier de contrôle signale la mise hors service par message d'erreur.

2. UTILISATION

2.1. Avertissements importants

L'installation de votre appareil doit être faite par un installateur agréé et toutes interventions techniques, en dehors du remplacement du filtre effectué par vos soins, doivent être réalisées par une personne de nos services.

Toute intervention, en dehors du remplacement du filtre, remettrait en cause la garantie.

Nous nous réservons la possibilité d'apporter toutes modifications en vue d'améliorer les performances du matériel.

La ligne d'alimentation partant du compteur, protégée par des fusibles et de 2.5 mm² minimum par conducteur, devra être installée par un électricien qualifié qui se devra de respecter les normes en vigueur au moment de l'installation.

Si l'installation électrique nécessite des améliorations ou modifications, faites-les effectuer par un électricien qualifié.

Cet appareil n'est pas prévu pour être utilisé par des personnes (y compris les enfants) dont les capacités physiques, sensorielles ou mentales sont réduites, ou des personnes dénuées d'expérience ou de connaissance, sauf si elles ont pu bénéficier, par l'intermédiaire d'une personne responsable de leur sécurité, d'une surveillance ou d'instructions préalables concernant l'utilisation de l'appareil.

NOUS VOUS RECOMMANDONS DE NE RIEN DEPOSER SUR LA CENTRALE, DE NE PAS LA RECOUVRIR ET D'EVITER TOUTES PROJECTIONS D'EAU.

2.2. Principe de fonctionnement

Pour bien utiliser, bien comprendre les principes :

La centrale est destinée à réduire les phénomènes de condensation dans les locaux. Le principe consiste à insuffler, sous basse pression, de l'air dans les pièces à traiter en quantité nécessaire et suffisante.

Ce principe est basé sur le fait que l'air en mouvement assèche les parois (principe utilisé dans l'industrie notamment pour le désembuage des vitres des véhicules automobiles).

Pour bien comprendre l'autre action du système une évidence s'impose : l'air intérieur est avant tout de l'air extérieur plus ou moins humide **mais qui se charge, en plus de l'humidité qu'il contient déjà, de celle produite par l'utilisation des locaux** (Vapeurs de cuisson, bains et douches, productions du corps humain etc...).

Le système par insufflation va donc permettre de procéder au renouvellement de cet air intérieur pollué, par de l'air extérieur frais en poussant l'air vicié vers les ouvertures pratiquées pour son évacuation.

Par ailleurs, le fait de réchauffer cet air extérieur avant de l'insuffler va faire diminuer son taux d'humidité relative.

On a compris que la quantité d'humidité que peut contenir l'air est directement en relation avec sa température et que plus l'air est chaud plus il peut contenir d'humidité. **Il est donc très important de maintenir une température régulière en évitant les écarts importants** (période jour / nuit par exemple ou encore locaux occupés / inoccupés).

De plus le fait de baisser le chauffage de façon importante fait certes économiser de l'énergie mais oblige, lorsque l'on veut rétablir une température de confort, à consommer beaucoup plus qu'il ne faudrait afin de réchauffer tous les éléments de la construction ainsi que le mobilier.

L'installateur a effectué les réglages de la machine en fonction des volumes des pièces à traiter et de l'implantation de la centrale. Il ne peut tenir compte de votre mode de vie (fréquence d'ouverture des portes, propension à créer des vapeurs d'eau des différents appareils ménagers, utilisation plus ou moins intensive des sanitaires).

Vous pourrez, en fonction de votre mode de vie, intervenir sur tous les paramètres tels que réglage de température, débit d'air, mode préprogrammé, ...etc.

Dans tous les cas de figure, la machine devra tourner en continu pour maintenir un mouvement constant.

3. LE BOITIER DE COMMANDE

3.1. Description

Le boîtier est composé de 4 touches, 2 témoins lumineux et d'un écran :

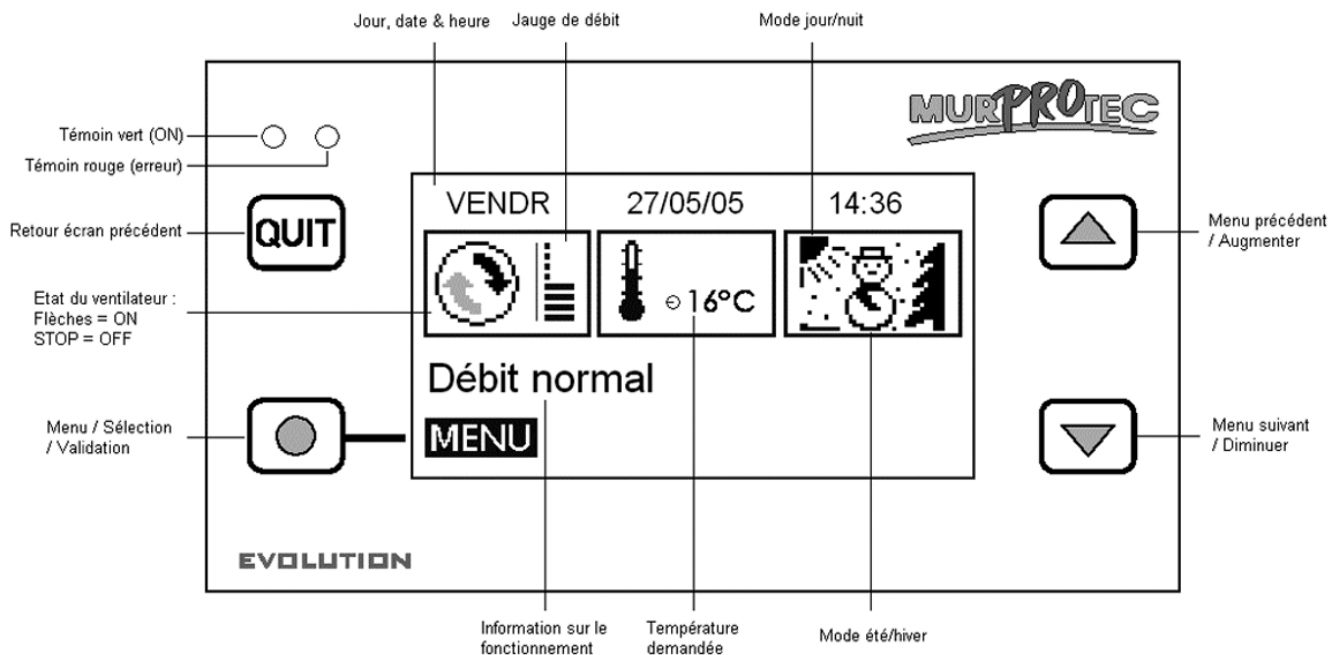

3.2. Les témoins lumineux :

Lors de la mise sous tension de l'appareil, les témoins rouge et vert s'allument sur le boîtier de commande. Après une seconde, le témoin rouge s'éteint et le vert reste allumé.

3.2.1. Témoin vert allumé, témoin rouge éteint :

Indique que la machine est sous tension.



3.2.2. Témoin vert et rouge allumés :
Indique qu'il faut remplacer le filtre (v. § 7.3)

3.2.3. Témoin rouge allumé et témoin vert éteint :
Indique l'absence de filtre ou une erreur (v. § 6.3)

3.3. L'écran principal

La première ligne indique le jour, la date et l'heure. Le système gère automatiquement le passage entre les heures d'hiver et d'été.

Le premier rectangle affiche l'état du ventilateur :

-  signifie que le ventilateur tourne normalement ;
-  signifie que le ventilateur est à l'arrêt.
-  Une jauge à 8 traits représente le débit d'air.

Le second rectangle affiche un thermomètre  indiquant la température demandée.

Le dernier rectangle indique s'il fait jour ou nuit et la saison. Le système fonctionne sur 4 modes principaux :

-  Hiver/jour voir § 4.1.1.1
-  Hiver/nuit voir § 4.1.1.2
-  Été/jour voir § 4.1.1.3
-  Été/nuit voir § 4.1.1.4.

La ligne de texte juste en dessous affiche une information sur le fonctionnement de la CTA (voir § 6). En cas de problème, le numéro de téléphone correspondant à votre région s'affiche.

3.4. Arborescence

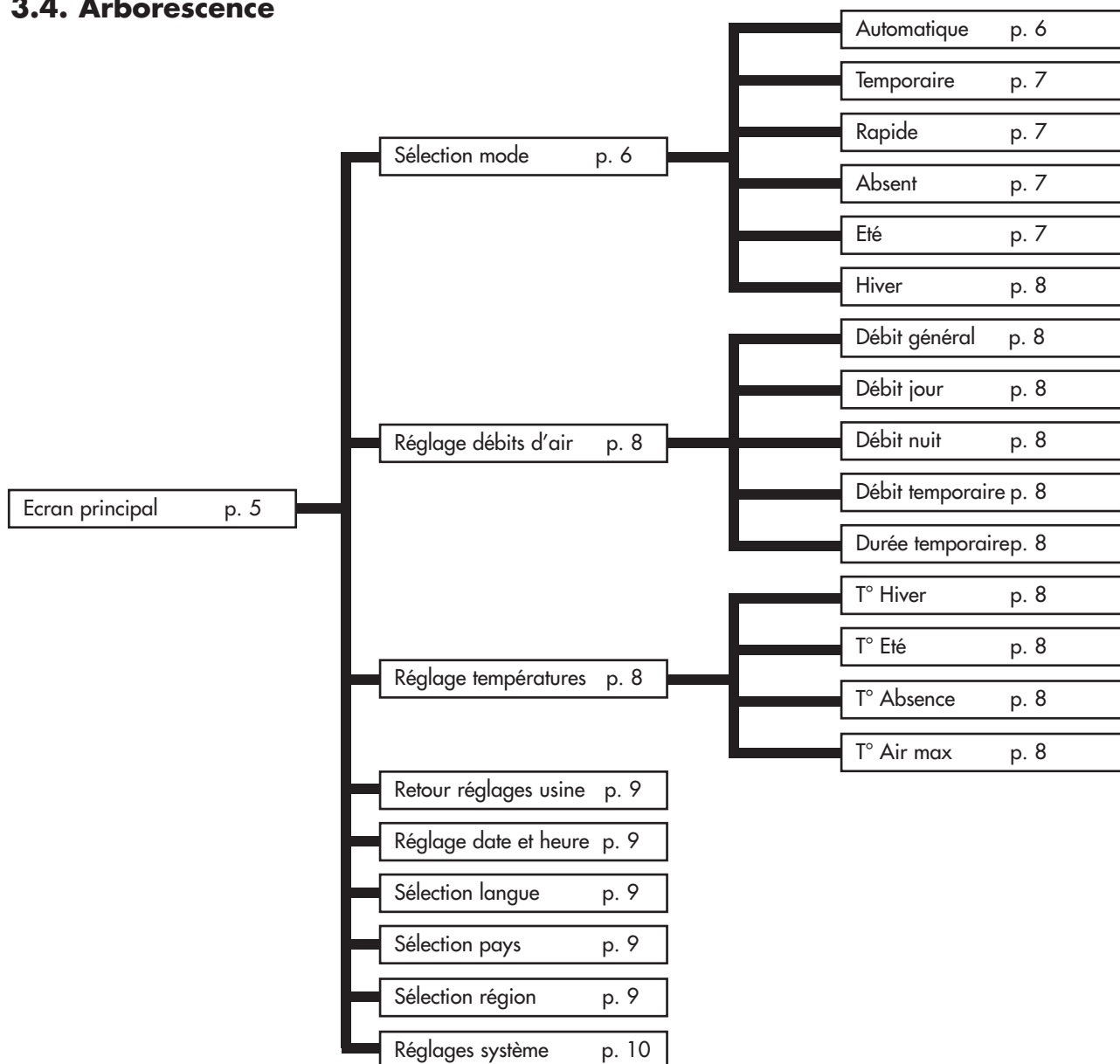

4. LES MENUS DE REGLAGES

Pour y parvenir, appuyez sur la touche .



Utilisez les flèches  et  pour changer de menu et la touche  pour y entrer.



Pressez la touche  pour revenir à l'écran principal.

Remarque : Lorsqu'un menu est inactif pendant une trentaine de secondes, le système revient automatiquement à l'écran précédent et ainsi de suite jusqu'à l'écran principal.

4.1. Menu Sélection mode

Appuyer sur la touche  pour entrer dans le menu.

Utilisez les flèches  et  pour choisir le mode de fonctionnement désiré et appuyez sur  .
Un texte d'explication apparaît.

Pressez la touche  pour confirmer votre choix. On revient alors à l'écran principal. Pressez  à tout moment pour revenir en arrière, cela annulera l'opération.

4.1.1. Automatique :

Le système adapte automatiquement le débit et la température demandée selon l'heure (jour ou nuit) et la saison (hiver ou été). Cela permet au système d'utiliser l'air chaud ou froid de la meilleure façon et d'avoir une consommation électrique minimum.



Les heures de lever et de coucher du soleil sont affichées dans le menu Détails (voir § 5.1). Pour connaître les durées des saisons été et hiver de votre région, référez-vous au menu Sélection région (voir § 4.8).

Le débit est appelé débit général et se règle dans le menu Réglage débits d'air (voir § 4.2). La température demandée est soit la température d'hiver T° Hiver ou la température d'été T° Eté suivant la saison (voir Réglages températures au § 4.3).

En mode été, si la température dépasse un certain seuil pendant 6 heures, le système passe en mode canicule. A l'inverse, si la température ne dépasse plus ce seuil pendant 6 heures, le lendemain, le système repasse en mode normal. Le mode canicule permet d'apporter plus de confort en coupant la centrale plus rapidement la journée et en forçant la ventilation le soir afin de ramener un peu de fraîcheur de l'extérieur.

Ce seuil dépend du réglage de T° air max.

 La machine peut également s'arrêter en cas de température trop basse ou trop élevée :

Température	Débit	Affichage
inférieure à -1°C		T° air trop basse
supérieure à T° air max *		T° air trop élevée

* T° air max vaut 30°C par défaut et est réglable au § 4.3

4.1.1.1. Le système est en mode HIVER, pendant le JOUR.

La température demandée est la température d'hiver T° Hiver.

Le système profite du moment le plus chaud de la journée pour augmenter le débit d'air. C'est à cette période de la journée que les résistances de l'appareil chauffent le moins.

4.1.1.2. Le système est en mode HIVER, pendant la NUIT.

La température demandée est la température d'hiver T° Hiver. Entre 23h et 5h, elle est diminuée de 2°C pour réduire la consommation d'électricité. L'écran affiche alors Réduction température.

Le débit diminue pour éviter de refroidir l'habitation.

4.1.1.3. Le système est en mode ETE, pendant le JOUR.

La température demandée est la température d'été T° Eté.

Plus la température de l'air augmente, plus le débit diminue pour éviter d'insuffler de l'air chaud, jusqu'à s'arrêter si l'air excède la température maximum T° air max.

4.1.1.4. Le système est en mode ETE, pendant la NUIT.

La température demandée est la température d'été T° Eté.

L'air n'est pas chauffé sauf si la température est anormalement basse pour la saison et descend sous la température demandée T° Eté.

Conseil : Le soir, la température à l'intérieur de votre habitation est plus élevée que la température extérieure. Utiliser le mode Temporaire (voir §4.1.2) ou Rapide (voir §4.1.3) pour rafraîchir votre habitation le soir en été.

4.1.1.5. Le système est en mode ETE CANICULE, pendant le JOUR.

La température demandée est la température d'été T° Eté.

Plus la température augmente, plus le débit diminue pour éviter d'insuffler de l'air trop chaud.

La machine se rallumera quand la température descendra en dessous de T° air max.

4.1.1.6. Le système est en mode ETE CANICULE, pendant la NUIT.

La température demandée est la température d'été T° Eté.

Le système augmente son débit dans la tranche de température la plus agréable.

La machine se rallumera quand la température descendra en dessous de T° air max.

!!! Si la machine est coupée à la fin de la journée : à la tombée de la nuit, elle redémarre au débit minimum. En effet, la température à l'intérieure de la centrale est plus élevée que la température extérieure. Le système remet donc le ventilateur en marche pour rafraîchir l'habitation.

Conseil : Le soir, la température à l'intérieur de votre habitation est plus élevée que la température extérieure.

Utiliser le mode Temporaire (voir §4.1.2) ou Rapide (voir §4.1.3) pour rafraîchir l'habitation le soir en été.

4.1.2. Temporaire :

Le débit est maintenu à une certaine valeur durant une période souhaitée. Ce débit, appelé débit temporaire, et cette durée sont réglables dans le menu Réglage débits d'air (voir § 4.2). Le système revient au mode automatique quand le cycle est terminé.

Exemples d'utilisation :

- Diminuer le débit avant d'aller dormir pour réduire le bruit.
- Chasser des odeurs malsaines (cigarette, cuisine...)
- Rafraîchir l'habitation le soir en été

4.1.3. Rapide :

Le débit est maximum pendant une heure. Le système revient au mode automatique quand le cycle est terminé. Pour pouvoir choisir un autre débit et/ou une autre durée, utilisez le mode temporaire.

Exemples d'utilisation :

- Chasser des odeurs malsaines (cigarette, cuisine...)
- Rafraîchir l'habitation le soir en été

4.1.4. Absent :

Sélectionnez ce mode lors de votre absence. Le débit est le débit général (voir § 4.2.1). La température demandée est réglée à une certaine température appelée T° Absence. Celle-ci est réglable dans le menu Réglages températures (voir § 4.3).

N'oubliez pas de sélectionner le mode automatique à votre retour.

Lorsque l'habitation est inoccupée, il n'est pas nécessaire de la chauffer tout en continuant à ventiler. Ce mode fonctionne comme le mode automatique mais la température demandée est inférieure. Ceci vous fera donc faire des économies d'énergie électrique.

4.1.5. Eté :



Le système passe en mode été et reviendra en mode automatique lors d'un changement de saison ou d'une coupure d'alimentation. Les passages entre les modes été et hiver étant programmés à des dates fixes, sélectionner ce mode permet d'avancer ou prolonger le mode été.





4.1.6. Hiver :

Le système passe en mode hiver et reviendra en mode automatique lors d'un changement de saison ou d'une coupure d'alimentation. Les passages entre les modes été et hiver étant programmés à des dates fixes, sélectionner ce mode permet d'avancer ou prolonger le mode hiver.

4.2. Menu Réglage débits d'air

Appuyer sur la touche  pour entrer dans le menu.

Utilisez les flèches  et  pour choisir le débit souhaité et appuyez sur . La valeur à modifier apparaît ainsi qu'un texte d'explication.

Servez-vous également des flèches  et  pour faire varier le réglage de 1 à 8 et pressez  pour confirmer ou alors  pour annuler.

4.2.1. Débit général :

Débit moyen sur 24h, adapté automatiquement selon l'heure et la saison. Il sert de référence au mode automatique.

4.2.2. Débit jour :

Vous passez en mode manuel. Le système garde ce débit constant pour la journée. En cas de changement du débit jour, le débit nuit prend la même valeur mais vous pouvez le modifier à tout moment. 'AUTO' indique que le mode manuel est inactif.

4.2.3. Débit nuit :

Vous passez en mode manuel. Le système garde ce débit constant pour la nuit. En cas de changement du débit nuit, le débit jour prend la même valeur mais vous pouvez le modifier à tout moment. 'AUTO' indique que le mode manuel est inactif.

4.2.4. Débit temporaire :

Débit utilisé dans le mode temporaire (voir § 4.1.2).

4.2.5. Durée :

Durée en heure souhaitée pour le mode temporaire (voir § 4.1.2).

4.3. Menu Réglages températures

Appuyer sur la touche  pour entrer dans le menu.

Utilisez les flèches pour choisir la température désirée et appuyez sur . La valeur à modifier apparaît ainsi qu'un texte d'explication.

Servez-vous également des flèches  et  pour faire varier la température de 5°C à 18°C (sauf pour T° air max voir § 4.3.4 ci-dessous) et pressez  pour confirmer ou  pour annuler.

4.3.1. T° Hiver :

Température demandée utilisée dans le mode automatique en hiver (voir § 4.1.1). Choisir une température élevée augmente la consommation électrique des résistances alors qu'une température basse provoque une arrivée d'air froid dans l'habitation.

4.3.2. T° Eté :

Température demandée utilisée dans le mode automatique en été (voir § 4.1.1). Choisir une température faible pour une faible consommation électrique.

4.3.3. T° Absence :

Température demandée pour le mode absent (voir § 4.1.4). Choisir une température faible pour une faible consommation électrique.

4.3.4. T° air max. :

Température d'arrêt du ventilateur pour éviter d'insuffler de l'air trop chaud : réglable de 23°C à 40°C.







4.4. Menu Retour réglages usine

Appuyer sur la touche  pour entrer dans le menu.

Le système réinitialise tous les réglages aux valeurs de base de votre installation.

4.5. Menu Réglage Date et Heure

Appuyer sur la touche  pour entrer dans le menu.





Utilisez les flèches  et  pour accéder aux réglages de la date et de l'heure et appuyez sur  .
 Servez-vous des flèches  et  pour faire varier la valeur et pressez  pour confirmer ou  pour annuler.

Le système gère automatiquement le passage entre les heures d'hiver et d'été.

4.6. Menu Sélection langue

Ce réglage permet de choisir la langue des textes apparaissant à l'écran.

Appuyer sur la touche  pour entrer dans le menu.

Utilisez les flèches  et  pour choisir votre langue et appuyez sur  pour confirmer ou  pour annuler.

4.7. Menu Sélection pays

Ce menu configure les saisons, les heures de lever et coucher du soleil ainsi que le numéro de téléphone, adaptés au pays. Un mauvais choix peut perturber les résultats souhaités.

Appuyer sur la touche  pour entrer dans le menu.

Utilisez les flèches  et  pour choisir le pays d'installation de la CTA et appuyez sur  pour confirmer ou  pour annuler.

4.8. Menu Sélection région

Ce réglage permet d'adapter les saisons ainsi que les heures de lever et coucher du soleil à votre région. Un mauvais choix peut perturber les résultats souhaités.

Appuyer sur la touche  pour entrer dans le menu.

Utilisez les flèches  et  pour choisir la région d'installation de la CTA et appuyez sur  pour confirmer.

Voici les durées des saisons été et hiver qui ont été programmées selon votre pays et votre région :

Pays	Région	Ville de référence	Saison été	Saison hiver
Pays-Bas	nord, centre & sud	Amsterdam	01/05 - 31/08	01/09 - 30/04
Belgique	nord, centre & sud	Bruxelles	01/05 - 30/09	01/10 - 30/04
France	nord	Reims	01/04 - 30/09	01/10 - 31/03
France	centre	Tours	01/04 - 30/09	01/10 - 31/03
France	sud	Toulouse	01/04 - 31/10	01/11 - 31/03
Espagne	nord	Barcelone	01/04 - 30/11	01/12 - 31/03
Espagne	centre	Madrid	01/04 - 30/11	01/12 - 31/03
Espagne	sud	Séville	01/03 - 30/11	01/12 - 28/02
Luxembourg	nord, centre & sud	Luxembourg	01/05 - 31/09	01/10 - 30/04
Italie	nord	Milan	01/04 - 31/10	01/11 - 31/03
Italie	centre	Rome	01/04 - 30/11	01/12 - 31/03
Italie	sud	Palerme	01/03 - 30/11	01/12 - 28/02
Portugal	nord	Porto	01/04 - 30/11	01/12 - 31/03
Portugal	centre	Lisbonne	01/04 - 30/11	01/12 - 31/03
Portugal	sud	Faro	01/03 - 30/11	01/12 - 28/02

Les heures, de lever et de coucher du soleil, sont visibles dans le Menu Détails (v. § 5.1).

4.9. Menu Réglages système

Ce menu permet de régler le contraste et la luminosité de l'écran.

Appuyer sur la touche  pour entrer dans le menu.

Utilisez les flèches  et  pour choisir soit le contraste, soit la luminosité de l'écran et appuyez sur  pour confirmer.

Servez-vous des flèches  et  pour faire varier la valeur et pressez  pour confirmer ou  pour annuler.

Plage de réglage :

- Contraste de 20 à 50

- Luminosité de 0 à 10

5. LES MENUS D'INFORMATIONS



Ces menus servent uniquement à informer le service technique sur le fonctionnement de votre appareil.

Vous accédez à ces menus en pressant la flèche inférieure  ou la flèche supérieure  lorsque l'écran principal est affiché ; pour quitter, appuyez sur .

6. TEXTES D'INFORMATIONS ET MESSAGES D'ERREUR

6.1. Textes d'informations

Ceci donne un aperçu sur le fonctionnement de la machine. Pour plus d'informations sur le mode automatique, reportez-vous au § 4.1.1

Texte	Explication
Augmentation débit	Le débit augmente pour agir au maximum quand le chauffage fonctionne peu
Réduction débit	Le débit diminue pour avoir une consommation d'énergie électrique minimum
Débit normal	Le débit est le débit général car la température de l'air est acceptable
Débit minimum	Le débit est au minimum quand la température est très basse ou très élevée
Réduction température	La température demandée diminue de 2°C pendant la nuit en hiver
Canicule: minimum	Quand il fait très chaud, le débit est au minimum pour ne pas souffler de l'air trop chaud
Canicule: normal	Il fait chaud et le débit reste le débit général car la température de l'air est acceptable
Canicule: reprise	Il fait très chaud et la machine se remet en marche en début de soirée afin de ramener la fraîcheur de l'extérieur
Canicule: ventilation	Il fait chaud et l'appareil augmente son débit pour ventiler l'habitation la nuit
T° air trop élevée ou Canicule: off	La température est trop élevée à l'intérieur de la machine
T° air trop basse	La température est négative à l'intérieur de la machine.
Mode temporaire 	Débit maintenu durant une période, à définir dans le menu débit (voir § 4.1.2)
Mode rapide 	Débit maximum pendant 1 heure (voir § 4.1.3)
Mode absent 	Température adaptée lors de votre absence (voir § 4.1.4)
Nouveau Filtre ?	Question posée à chaque ouverture du capot. Répondre OUI uniquement si vous avez placé un nouveau filtre et nettoyer l'installation (voir § 7.3)
Mode manuel jour/nuit	Ce texte s'affiche lors de la sélection d'un débit de jour et d'un débit de nuit constant (voir § 4.2.2 et 4.2.3)

6.2. Messages d'erreur

Texte	Explication	Solution
Aucun affichage (écran vide)	Provoqué par une baisse de tension ou une coupure d'alimentation	Vérifiez qu'il n'y a pas de coupure de courant. Aucune incidence sur la machine.
! Pas de filtre !	Il n'y a pas de filtre dans l'appareil ou le capot est ouvert.	Placez un nouveau filtre ou fermez le capot (voir § 6.3 ou 7.3).
! Remplacer filtre !	Le filtre est usé. Il est temps de le changer.	Remplacez le filtre (voir § 7.3).
ERROR ventilateur	Le ventilateur est en panne.	Appelez le numéro qui s'affiche sur votre boîtier de commande.
ERROR sonde T°	La sonde de température est en panne.	Appelez le numéro qui s'affiche sur votre boîtier de commande.
ERROR EEPROM	L'électronique est en panne.	Appelez le numéro qui s'affiche sur votre boîtier de commande.

7. MAINTENANCE DE LA CTA ET REMPLACEMENT DU FILTRE

7.1. Généralités

La machine vous indique si le remplacement du filtre est nécessaire en affichant « Remplacer filtre » .

Toutefois, nous vous recommandons de vérifier votre installation régulièrement. En période de pollens, les grilles et gaines peuvent s'encrasser très rapidement. Un simple nettoyage de celles-ci (placées à l'intérieur de l'appareil et à l'extérieur en aspiration) permet un meilleur passage de l'air dans votre installation.

**DANS TOUS LES CAS :
LE FILTRE DOIT ETRE REMPLACE AU MOINS UNE FOIS TOUS LES 6 MOIS.
LES GRILLES, DIFFUSEURS D'AIR ET GAINES, NETTOYES PLUSIEURS FOIS DANS L'ANNEE.**

ATTENTION : ne pas remplacer le filtre peut engendrer les phénomènes suivants :

- Diminution du débit d'air et risques de réapparition des problèmes de condensation.
- Encrassement prématuré des gaines et de la centrale par re-largage des poussières.
- Augmentation des bruits de circulation d'air.

Le filtre installé d'origine est un filtre de catégorie G4 capable de filtrer les particules de 10 microns et plus à 90 %.

Nous vous conseillons de vous procurer vos filtres auprès de Murprotec et dont le numéro de téléphone apparaît sur le boîtier de commande : Ils connaissent parfaitement votre matériel et les réglages programmés. De multiples types de filtres existent et il est nécessaire d'employer un filtre qui respecte parfaitement les dimensions et la catégorie de filtration initialisée. Un changement de catégorie de filtre ou sa modification entraînerait des dysfonctionnements importants, des éventuels rejets de substances toxiques ou malsaines à l'intérieur de votre habitat et la perte de la garantie.

En cas de problèmes n'hésitez pas à contacter votre fournisseur.

7.2. Remplacement du filtre

7.2.1. Généralités

Lorsque le filtre atteint une durée de fonctionnement de 6 mois, le boîtier de commande affiche Remplacer filtre. C'est donc le moment de procéder à l'entretien annuel de votre installation. Contactez-nous au numéro de téléphone qui s'affiche sur votre boîtier de commande pour vous procurer un nouveau filtre. Il est vivement déconseillé d'utiliser tout autre type de filtre car celui-ci pourrait endommager l'appareil.

Voici alors la procédure à suivre :

7.2.2. Ouverture du capot

L'appareil s'arrête automatiquement dès l'ouverture du capot.

Maintenir le capot et dévisser la mollette située sur sa face avant. Le capot est alors débloqué et peut être doucement basculé vers le bas. Il est maintenu par une charnière.

Profitez-en pour, si des dépôts apparaissent, nettoyer l'intérieur du capot et la gaine d'arrivée d'air : il suffit de dévisser les deux vis papillon de maintien et d'enlever la grille de protection.

Conseil : Aspirer pour retirer les saletés. Frottez ensuite avec un essuie-tout humide afin de faire disparaître la poussière. Sécher avec un essuie-tout sec.

Ne pas omettre de remettre la grille qui est utile pour éviter que des éléments tels que des feuilles ou autres objets ne viennent obstruer prématurément le filtre.

En profiter également pour nettoyer les grilles extérieures et les diffuseurs intérieurs.

7.2.3. Dépose de l'ancien filtre et mise en place du nouveau

Le filtre est maintenu par des pattes ressort et l'enlèvement ne nécessite aucun démontage ; il suffit de tirer sur le filtre pour le libérer.

Rappel : Il est important de respecter les catégories de filtre à utiliser pour ne pas endommager la centrale ou provoquer des incidents.

Insérer le filtre neuf jusqu'au fond de son logement. Refermer le capot.

7.2.4. Calibrage du nouveau filtre

Après être intervenu sur la machine, retournez au boîtier de commande :

Répondez OUI à la question Nouveau Filtre ? qui apparaît sur votre boîtier de commande. La CTA procède alors à un calibrage pour optimiser son fonctionnement et peut donc fonctionner à nouveau normalement.

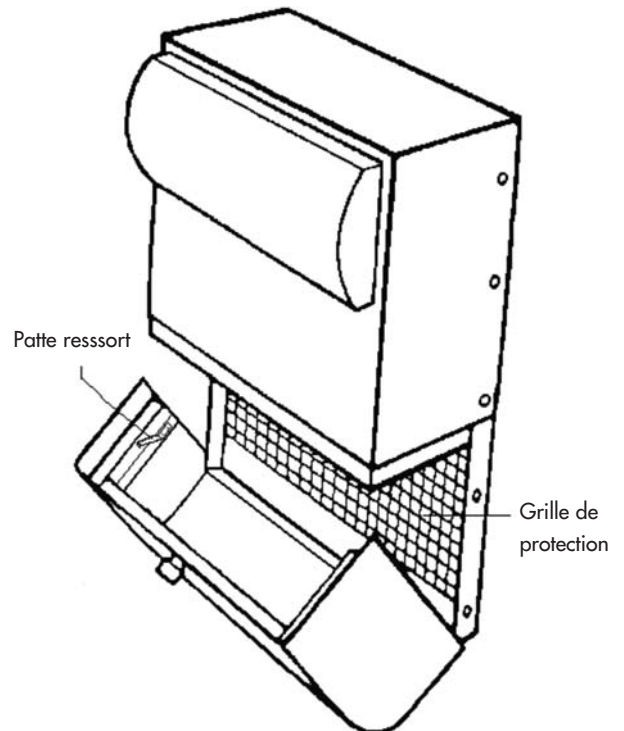
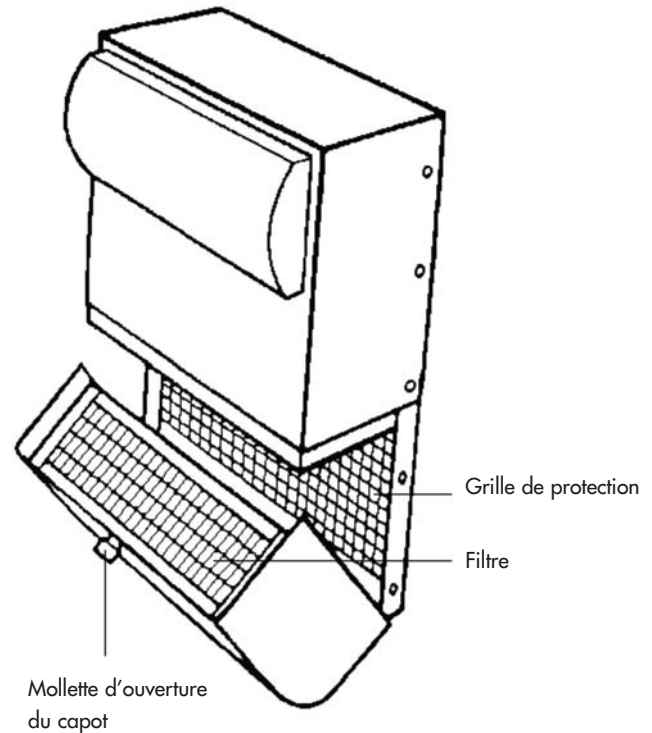

ATTENTION : À chaque ouverture de capot, le boîtier de commande vous demandera si vous avez remplacé le filtre. Ne répondez OUI que si vous avez placé un filtre neuf sinon vous risquez de dérégler complètement la machine !

8. COUPURE DE COURANT

En cas de coupure d'alimentation du réseau général d'électricité, l'appareil se réinitialise à la dernière position enregistrée dans le mode automatique dès la remise sous tension des circuits, sauf dans le cas du mode absent (restera en mode absent).

Il peut arriver qu'après un orage ou une surtension dans les circuits la machine ne se remette pas en route. Dans ce cas couper à nouveau l'alimentation de l'appareil ou l'alimentation générale pendant au minimum 1 minute puis remettre sous tension.

9. EN CAS DE PROBLEME

N'hésitez pas à contacter votre installateur.

10. GARANTIE

L'appel en garantie devra être fait impérativement auprès de MURPROTEC. Veuillez vous référer aux conditions du contrat.

Ne pourront être pris en compte des problèmes dus à :

- Les dégâts dus aux phénomènes naturels (foudre, inondations etc..) ou résultants de fuites d'eau.
- Des chocs, des variations anormales des tensions de courant, le non-respect des conditions d'utilisation.
- La modification de l'installation d'origine.
- Une réparation ou une intervention, autre que le remplacement du filtre.
- L'emploi d'autres filtres que ceux prévus pour cet appareil.
- La modification du filtre.
- Le non-respect des consignes d'utilisation.



INHOUDSOPGAVE

1. HET MATERIAAL	p. 15
1.1. Hoogwaardig materiaal	
1.2. Verzorgde fabricatie	
1.3. Beveiligingen voor elke functie	
2. GEBRUIK	p. 15
2.1. Belangrijke waarschuwingen	
2.2. Werkingsprincipe	
3. HET BEDIENINGSPANEEL	p. 16
3.1. Omschrijving	
3.2. De controlelampjes	
3.2.1. Groen controlelampje aan, rood controlelampje uit	
3.2.2. Groen en rood controlelampje aan	
3.2.3. Rood controlelampje aan, groen controlelampje uit	
3.3. Hoofdmenu	
3.4. Boomstructuur	
4. DE INSTELLINGSMENU'S	p. 18
4.1. Menu Modus kiezen	
4.1.1. Automatisch	
4.1.1.1. Het systeem werkt in WINTER-modus, OVERDAG	
4.1.1.2. Het systeem werkt in WINTER-modus, 's NACHTS	
4.1.1.3. Het systeem werkt in ZOMER-modus, OVERDAG	
4.1.1.4. Het systeem werkt in ZOMER-modus, 's NACHTS	
4.1.1.5. Het systeem werkt in Hittegolf-modus ZOMER, OVERDAG	
4.1.1.6. Het systeem werkt in Hittegolf-modus ZOMER, 's NACHTS	
4.1.2. Timerinstellingen	
4.1.3. Snel	
4.1.4. Afwezig	
4.1.5. Zomer	
4.1.6. Winter	
4.2. Menu Luchtdebiet afstellen	
4.2.1. Algemeen debiet	
4.2.2. Dagdebiet	
4.2.3. Nachtdebiet	
4.2.4. Timerdebiet	
4.2.5. Duur	
4.3. Menu Temperatuur instellen	
4.3.1. Wintertemp.	
4.3.2. Zomertemp.	
4.3.3. Afwezigheidstemp.	
4.3.4. Max. luchttemp.	
4.4. Menu Herstellen fabrieksinstellingen	
4.5. Menu Instellen Datum en Tijd	
4.6. Menu Taal kiezen	
4.7. Menu Land kiezen	
4.8. Menu Regio kiezen	
4.9. Menu Systeeminstellingen	
5. DE INFORMATIEMENU'S	p. 22
6. INFORMATIE- EN FOUTMELDINGEN	p. 22
6.1. Informatiemeldingen	
6.2. Foutmeldingen	
7. ONDERHOUD VAN DE CTA EN VERVANGING VAN DE FILTER	p. 23
7.1. Algemeenheden	
7.2. Filter vervangen	
7.2.1. Algemeenheden	
7.2.2. Klep openmaken	
7.2.3. Oude filter verwijderen en nieuwe plaatsen	
7.2.4. Nieuwe filter kalibreren	
8. STROOMONDERBREKING	p. 25
9. BIJ PROBLEMEN	p. 25
10. GARANTIE	p. 25

1. HET MATERIAAL

1.1. Hoogwaardig materiaal

De luchtbehandelingscentrale (CTA) werd ontworpen en uitgevoerd met de krachtigste materialen die momenteel op de Europese markt beschikbaar zijn:

- een krachtige ventilator van 265 pascal die een maximumdebiet van 185 m³/uur in vrije lucht kan genereren (behoudens drukverlies) en bestand is tegen bedrijfstemperaturen tot 70°C.
- verwarmingsweerstand met thermisch verzinkte klepjes en verwarmingselementen in inox buizen.
- informaticagestuurde elektronica die prestaties combineert met een doeltreffend beheer van alle parameters, als temperatuurcontrole, luchtdebiet en aanslag op de filtermassa's.
- rondom rond behandeld frame verbonden met roestvrij stalen schroefwerk.

1.2. Verzorgde fabricatie

Vóór ze de fabriek verlaat, ondergaat elke centrale een reeks strenge tests.

Bovenop die tests worden alle toestellen apart gecontroleerd tijdens voorafgaande werkingsproeven.

Het materiaal voldoet aan de CE-normen:

EN 55014-1 (2006) ; EN 55014-2 (2008) ; EN 61000-3-2 (2006) ; EN 61000-3-3 (2005).

EN 60335-2-30:2003 ; A1:2004 ; A2:2007 EN 60335-1:2002 ; A1:2004 ; A11:2004 ; A12:2006 ; A2:2006 EN 50366:2003 ; A1:2006.

1.3. Beveiligingen voor elke functie

De ventilatie- en verwarmingsfunctie wordt onderbroken bij een defect aan een onderdeel of bij de aanwezigheid van een vreemd voorwerp dat de correcte werking zou belemmeren.

De elektronica en de ventilator zijn beveiligd met een smeltzekering van 1,25 A.

De verwarmingsweerstand zijn beschermd met een andere smeltzekering van 6,3 A.

De centrale is beveiligd door een smeltzekering bij oververhitting te wijten aan een defect in een van de beheerssystemen.

Bij het minste defect gaat het toestel automatisch in veiligheidsmodus, schakelt het zichzelf uit en geeft het bedieningspaneel een foutmelding aan.

2. GEBRUIK

2.1. Belangrijke waarschuwingen

Uw toestel dient door een erkende installateur geplaatst te worden. Alle technische interventies, behalve het vervangen van de filter waarvoor u zelf instaat, moeten uitgevoerd worden door een van onze vakmensen.

Elke interventie behoudens het vervangen van de filter kan de garantie doen vervallen.

We behouden ons het recht om wijzigingen aan te brengen om de prestaties van het materiaal te verbeteren.

De stroomtoevoerleiding vanaf de teller - beveiligd met smeltzekeringen en van minimaal 2,5 mm² per geleider, moet geplaatst worden door een gekwalificeerde elektricien die de vigerende normen in acht moet nemen.

Indien de elektrische installatie aangepast of verbeterd moet worden, doet u een beroep op een gekwalificeerde elektricien.

Dit apparaat mag niet worden gebruikt door personen (met inbegrip van kinderen) met beperkte fysieke, zintuiglijke of mentale capaciteiten of personen zonder ervaring of kennis van zaken, behalve als ze van een persoon die voor hun veiligheid verantwoordelijk is, toezicht krijgen of vooraf instructies hebben ontvangen met betrekking tot het gebruik van het apparaat.

**WE RADEN U AAN OM NIETS VAN DE CENTRALE TE DEMONTEREN,
ZE NIET AF TE DEKKEN EN ALLE SPATWATER TE VERMIJDEN**

2.2. Werkingsprincipe

Om het toestel correct te gebruiken, dient u de principes te begrijpen:

De centrale is bedoeld om condensfenomenen in ruimtes te vermijden. Het principe bestaat erin om, onder lage druk, een noodzakelijke en toereikende hoeveelheid lucht in de te behandelen ruimtes te blazen. Dit principe is gebaseerd op het feit dat bewegende lucht de muren doet drogen (principe dat in de industrie wordt gebruikt, onder meer om de ruiten van auto's te ontwasemen).

Om de andere werking van het systeem te begrijpen, moeten we uitgaan van een wetmatigheid: de binnenlucht is bovenal min of meer vochtige buitenlucht die **naast de vochtigheid die ze al bevat, geladen wordt met het vocht dat ontstaat door het gebruik van de ruimtes** (kookdampen, bad en douche, afscheidingen van het menselijk lichaam enz.). Het blaassysteem ververscht die bezoedelde binnenlucht door de aanvoer van verse buitenlucht die de bezoedelde lucht wegduwt door de voorziene afvoeropeningen.

Die buitenlucht wordt bovendien opgewarmd vóór ze in de ruimtes geblazen wordt om de relatieve vochtigheidsgraad te doen dalen.

De mogelijke hoeveelheid vocht in de lucht is dus rechtstreeks gerelateerd aan de temperatuur. Hoe warmer de lucht, hoe meer vocht deze kan bevatten. **Daarom is het uiterst belangrijk om een constante temperatuur aan te houden en grote verschillen te vermijden** (bijvoorbeeld tussen dag en nacht of tussen gebruikte en ongebruikte ruimtes). De verwarming een flink stuk lager zetten bespaart weliswaar energie, maar wanneer u opnieuw een comfortabele temperatuur wenst, verbruikt u veel meer dan nodig om alle constructie-elementen en het meubilair weer op te warmen.

De installateur stelt het toestel af volgens de volumes van de ruimtes en de plaats waar de centrale geïnstalleerd is. Hij is echter niet vertrouwd met uw levensstijl (aantal keren dat u de deuren opent, dampproductie van de verschillende huishoudtoestellen, al dan niet intensief gebruik van het sanitair).

Daarom kunt u alle parameters aanpassen volgens uw eigen levensstijl, zoals de temperatuurinstellingen, het luchtdebiet, de voorgeprogrammeerde modus enz.

In alle omstandigheden moet de machine continu blijven draaien om een constante beweging te behouden.

3. HET BEDIENINGSPANEEL

3.1. Omschrijving

Het paneel bestaat uit 4 toetsen, 2 controlelampjes en een scherm:

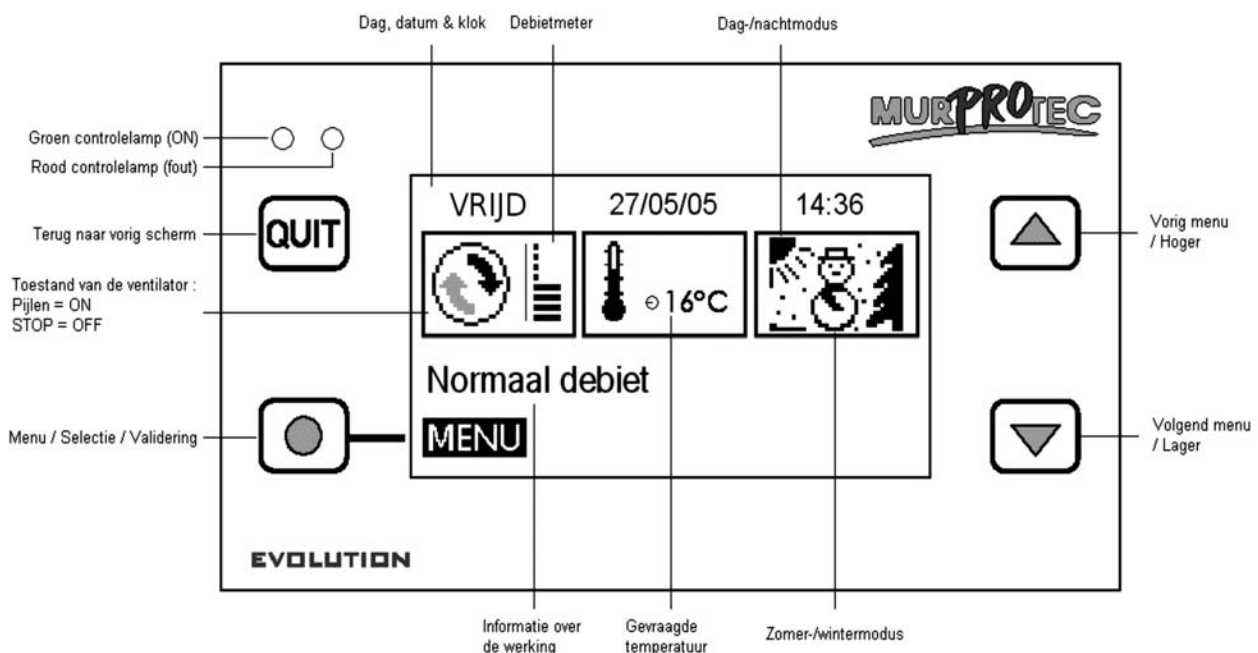

3.2. De controlelampjes:

Wanneer het toestel wordt ingeschakeld, gaan het rode en groene controlelampje op het bedieningspaneel branden. Na een seconde dooft het rode lampje en blijft het groene lampje branden.

3.2.1. Groen controlelampje aan, rood controlelampje uit:

Geeft aan dat het toestel stroom krijgt.



3.2.2. Groen en rood controlelampje aan:
Geeft aan dat de filter moet worden vervangen (cf. § 7.3)

3.2.3. Rood controlelampje aan, groen controlelampje uit:
Geeft aan dat de filter ontbreekt of dat er een fout is (cf. § 6.3)

3.3. Hoofdmenu

De eerste regel geeft de dag, de datum en het tijdstip aan. Het systeem beheert de omschakeling van winter- en zomertijd automatisch.

Het eerste rechthoekje geeft de status van de ventilator weer:

-  betekent dat de ventilator normaal draait,
-  betekent dat de ventilator niet draait.
-  Een meter met 8 streepjes geeft het luchtdebiet weer.

Het tweede rechthoekje stelt een thermometer  voor die de ingestelde temperatuur aangeeft.

Het laatste rechthoekje geeft aan of het dag of nacht is en welk seizoen. Het systeem werkt volgens vier hoofdmodi: :

-  Winter/dag, cf. § 4.1.1.1
-  Winter/nacht cf. § 4.1.1.2
-  Zomer/dag cf. § 4.1.1.3
-  Zomer/nacht cf. § 4.1.1.4.

De tekstregel daar net onder geeft informatie over de werking van de CTA (zie § 6). Bij problemen verschijnt het telefoonnummer voor uw regio.

3.4. Boomstructuur

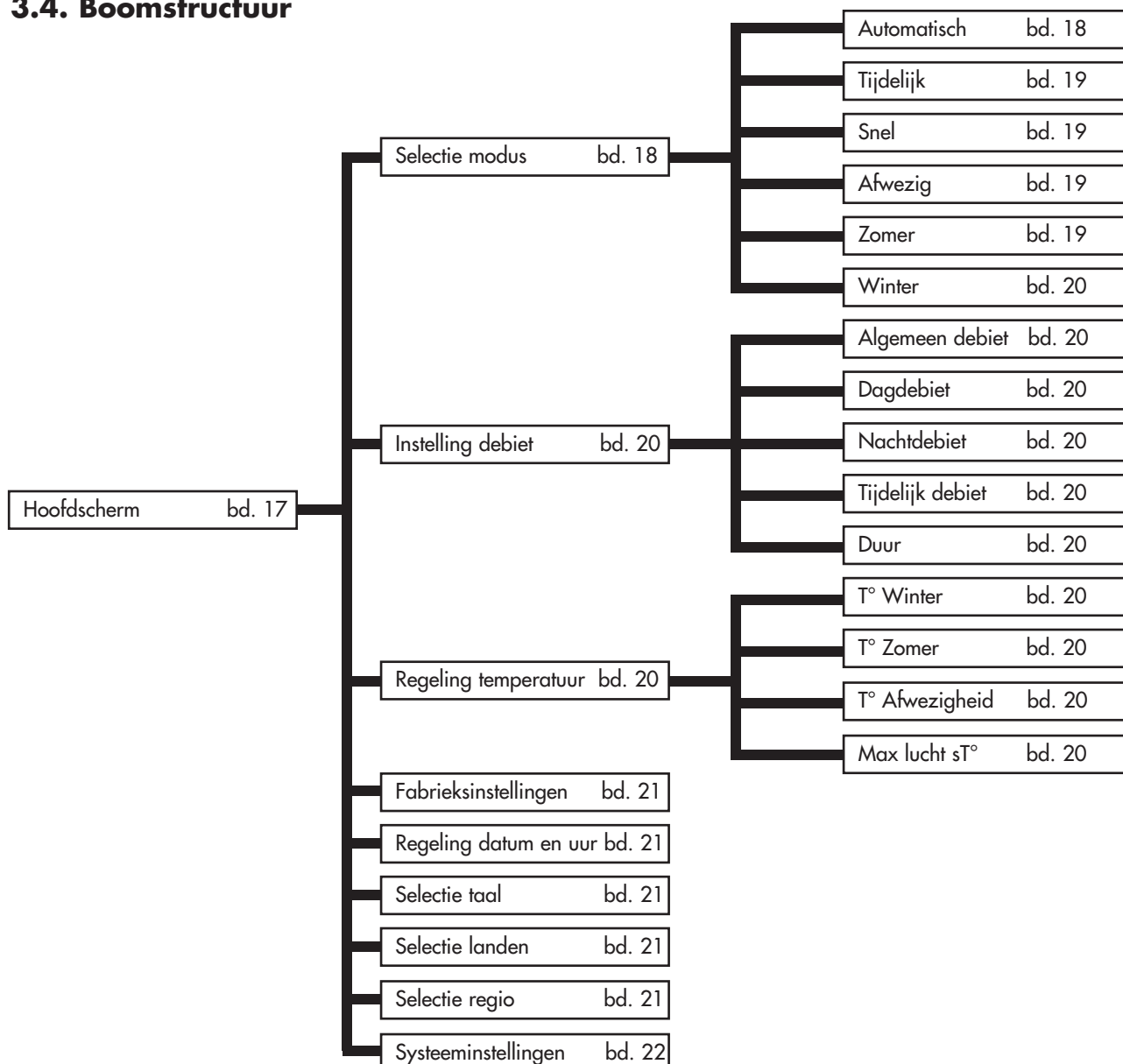

4. DE INSTELLINGSMENU'S

Om deze menu's te openen drukt u op de toets  .

Met de pijltjes  en  gaat u naar een ander menu en opent u het gekozen menu met een druk op  .

Druk op de toets  om terug te keren naar het hoofdscherm.

Opmerking: Wanneer een menu gedurende dertig seconden niet actief is, keert het systeem automatisch terug naar het vorige scherm en zo verder tot het naar het hoofdmenu is teruggekeerd.

4.1. Menu Selectie Modus

Druk op de toets  om het menu te openen.

Met de pijltjes  en  kiest u de gewenste werkingsmodus en druk op  . Een tekst met uitleg verschijnt.

Druk op  om uw keuze te bevestigen. U keert daarna terug naar het hoofdmenu. U kunt op elk moment  indrukken om terug te keren. Dit annuleert de bewerking.

4.1.1. Automatisch:

Het systeem past het debiet en de temperatuurinstelling automatisch aan volgens het tijdstip (dag of nacht) en het seizoen (winter of zomer). Zo kan het systeem warme en koude lucht optimaal gebruiken en het stroomverbruik tot een minimum beperken.



De tijdstippen van zonsopgang en zonsondergang worden weergegeven in het menu Details (zie § 5.1). Om de exacte periodes van het winter- en zomerseizoen in uw regio te kennen, raadpleegt u het menu Regio selecteren (zie § 4.8).

Het debiet wordt het algemene debiet genoemd en wordt ingesteld in het menu Luchtdebiet instellen (zie § 4.2). De ingestelde temperatuur is ofwel de wintertemperatuur Wintertemp. of de zomertemperatuur Zomertemp., naargelang het seizoen (zie Temperatuur instellen § 4.3).

Wanneer de temperatuur in de zomermodus zes uur lang boven een bepaalde drempelwaarde blijft, gaat het systeem over naar de hittegolfstand. Omgekeerd, wanneer de temperatuur zes uur lang onder die drempel blijft de volgende dag, keert het systeem terug naar de normale modus. De hittegolfmodus verbetert het comfort door de centrale overdag sneller uit te schakelen en de ventilatie 's avonds te forceren om frisse lucht van buiten aan te voeren.

Die drempel hangt af van de instelwaarde van Max. luchttemp.

 De machine kan zichzelf ook uitschakelen wanneer de temperatuur te laag of te hoog ligt :

Temperatuur	Debiet	Weergave
minder dan -1°C		Luchttemp. te laag
meer dan Max. luchttemp.*		Luchttemp. te hoog

* Max. luchttemp. is standaard ingesteld op 30°C en kan geregeld worden in § 4.3.

4.1.1.1. Het systeem werkt in WINTER-modus, OVERDAG

De insteltemperatuur is gelijk aan de wintertemperatuur Wintertemp.

Het systeem profiteert van het warmste moment van de dag om het luchtdebiet te verhogen. Op die periode van de dag verwarmen de weerstanden van het toestel het minst.

4.1.1.2. Het systeem werkt in WINTER-modus, 's NACHTS

De insteltemperatuur is gelijk aan de wintertemperatuur Wintertemp. Tussen 23 en 5 uur wordt de temperatuur met 2°C verlaagd om het stroomverbruik te beperken. Op het scherm verschijnt dan de melding Temperatuurverlaging. Het debiet vermindert om te vermijden dat de woning afkoelt.

4.1.1.3. Het systeem werkt in ZOMER-modus, OVERDAG

De insteltemperatuur is gelijk aan de zomertemperatuur Zomertemp.

Hoe meer de luchttemperatuur stijgt, hoe meer het debiet afneemt om te vermijden dat er warme lucht wordt geblazen. Het toestel wordt zelfs uitgeschakeld wanneer de maximumtemperatuur Max. luchttemp. wordt overschreden.

4.1.1.4. **Het systeem werkt in ZOMER-modus, 's NACHTS**

De insteltemperatuur is gelijk aan de zomertemperatuur Zomertemp.

De lucht wordt niet verwarmd, tenzij de temperatuur abnormaal laag is voor het seizoen en onder de insteltemperatuur Zomertemp. zakt.

Tip : 's Avonds is de temperatuur binnen in uw woning hoger dan de temperatuur buiten. Kies de modus Timer (zie § 4.1.2) of Snel (zie § 4.1.3) om uw woning op zomeravonden te koelen.

4.1.1.5. **Het systeem werkt in Hittegolf-modus ZOMER, OVERDAG**

De insteltemperatuur is gelijk aan de zomertemperatuur Zomertemp.

Hoe meer de luchttemperatuur stijgt, hoe meer het debiet afneemt om te vermijden dat er te warme lucht wordt geblazen. Het toestel schakelt zichzelf weer in wanneer de temperatuur onder de Max. luchttemp. zakt.

4.1.1.6. **Het systeem werkt in Hittegolf-modus ZOMER, 's NACHTS**

De insteltemperatuur is gelijk aan de zomertemperatuur Zomertemp.

Het systeem verhoogt het debiet in het meest aangename temperatuurbestek.

Het toestel schakelt zichzelf weer in wanneer de temperatuur onder de Max. luchttemp. zakt.

!!! Wanneer het toestel is uitgeschakeld op het einde van de dag: bij valavond start het toestel weer op het minimumdebiet. 's Avonds is de temperatuur binnen in uw woning immers hoger dan de temperatuur buiten. Het systeem zet de ventilator dus weer aan om de woning te koelen.

Tip: 's Avonds is de temperatuur binnen in uw woning hoger dan de temperatuur buiten. Kies de modus Timer (zie § 4.1.2) of Snel (zie § 4.1.3) om uw woning op zomeravonden te koelen.

4.1.2. **Tijdelijk:**

Het debiet wordt voor een ingestelde periode op een bepaalde waarde gehandhaafd. Dit timerdebiet en de duur daarvan kunt u instellen in het menu Luchtdebiet instellen (zie § 4.2). Nadat de cyclus voltooid is, keert het systeem terug naar de automatische modus.

Toepassingsvoorbeelden:

- Het debiet verlagen voor u gaat slapen om minder geluid te hebben
- Ongezonde luchtjes verdrijven (sigarettenrook, keukendampen...)
- Uw woning koelen op zomeravonden

4.1.3. **Snel:**

Het systeem werkt een uur lang op maximumdebiet. Nadat de cyclus voltooid is, keert het systeem terug naar de automatische modus. Om een ander debiet en/of een andere duur te selecteren, gebruikt u de timermodus.

Toepassingsvoorbeelden:

- Ongezonde luchtjes verdrijven (sigarettenrook, keukendampen...)
- Uw woning koelen op zomeravonden

4.1.4. **Afwezig:**

Kies deze modus wanneer u afwezig zal zijn. Het debiet is gelijk aan het algemene debiet (zie § 4.2.1). De insteltemperatuur wordt ingesteld op een bepaalde temperatuur die de Afwezigheidstemp. wordt genoemd. U kunt deze instellen in het menu Temperatuur instellen (zie § 4.3).

Vergeet niet om de automatische modus te selecteren wanneer u terug thuis bent.

Wanneer u niet thuis bent, hoeft de woning niet continu verwarmd en verlucht te worden. In deze stand werkt het toestel dus in automatische modus, maar de insteltemperatuur is lager. Zo bespaart u stroom.

4.1.5. **Zomer:**



Het systeem gaat in zomerstand en keert terug naar de automatische modus wanneer het seizoen wisselt of bij een stroomonderbreking. De omschakeling van zomer naar winter is voorgeprogrammeerd op vaste data. Indien u deze modus selecteert, kunt u de zomerstand korter of langer laten duren.





4.1.6. Winter:

Het systeem gaat in winterstand en keert terug naar de automatische modus wanneer het seizoen wisselt of bij een stroomonderbreking. De omschakeling van zomer naar winter is voorgeprogrammeerd op vaste data. Indien u deze modus selecteert, kunt u de winterstand korter of langer laten duren.

4.2. Menu Instelling debiet

Druk op de toets  om het menu te openen.

Met de pijltjes  en  kiest u het gewenste debiet en druk op . De aan te passen waarde verschijnt, net als een tekst met uitleg.

Gebruik eveneens de pijltjes  en  om een instelling tussen 1 en 8 te kiezen en druk op  om te bevestigen of op  om te annuleren.

4.2.1. Algemeen debiet:

Gemiddeld debiet over 24 uur, automatische aangepast volgens het tijdstip en het seizoen. Deze waarde geldt als referentie voor de automatische modus.

4.2.2. Dagdebiet:

U gaat over naar een handbediende modus. Het systeem houdt dit debiet aan voor de dagperiode. Wanneer het dagdebiet wijzigt, neemt het nachtdebiet dezelfde waarde aan, maar u kunt die waarde op elk moment aanpassen. 'AUTO' geeft aan dat de handbediende modus niet langer actief is.

4.2.3. Nachtdebiet:

U gaat over naar een handbediende modus. Het systeem houdt dit debiet aan voor de nacht. Wanneer het nachtdebiet wijzigt, neemt het dagdebiet dezelfde waarde aan, maar u kunt die waarde op elk moment aanpassen. 'AUTO' geeft aan dat de handbediende modus niet langer actief is.

4.2.4. Tijdelijk debiet:

Debiet gebruikt in de timermodus (zie § 4.1.2).





4.2.5. Duur:

Gewenste duur in uur voor de timermodus (zie § 4.1.2.).

4.3. Menu Regeling temperaturen

Druk op de toets  om het menu te openen.

Met de pijltjes kiest u de gewenste temperatuur en druk op . De aan te passen waarde verschijnt, net als een tekst met uitleg.

Gebruik eveneens de pijltjes  en  om een instelling tussen 5 °C en 18°C (behalve voor de Max. luchttemp., cf. § 4.3.4 hieronder) te kiezen en druk op  om te bevestigen of op  om te annuleren.

4.3.1. T° Winter:

Insteltemperatuur die gebruikt wordt in de automatische wintermodus (zie § 4.1.1). Een hogere temperatuur instellen doet het stroomverbruik van de weerstanden toenemen, terwijl een lage temperatuur de aanvoer van koude lucht in de woning stopt.

4.3.2. T° Zomer:

Insteltemperatuur die gebruikt wordt in de automatische zomermodus (zie § 4.1.1). Kies een lage temperatuur om het stroomverbruik te beperken.

4.3.3. T° Afwezigheid:

Insteltemperatuur voor de afwezigheidsmodus (zie § 4.1.4). Kies een lage temperatuur om het stroomverbruik te beperken.

4.3.4. Max. lucht T°:

Bij deze temperatuur wordt de ventilator uitgeschakeld om te voorkomen dat er te warme lucht in de ruimte wordt geblazen: instelbaar tussen 23°C en 40°C.







4.4. Menu Fabrieksinstellingen

Druk op de toets  om het menu te openen.

Het systeem reset alle instellingen op de oorspronkelijke waarden van uw installatie.

4.5. Menu Regeling Datum en Uur

Druk op de toets  om het menu te openen.

Gebruik de pijltjes  en  om de datum- en tijdstellingen te openen en druk op . Met de pijltjes  en  selecteert u een waarde en druk op  om te bevestigen of op  om te annuleren.

Het systeem beheert de omschakeling van winter- en zomertijd automatisch.





4.6. Menu Selectie Taal

Met deze instelling kiest u de taal waarin de schermmeldingen verschijnen.

Druk op de toets  om het menu te openen. Met de pijltjes  en  kiest u de gewenste taal en druk op  om te bevestigen of op  om te annuleren.

4.7. Menu Selectie Landen

Dit menu configureert de seizoenen, zonsondergangs- en zonsopgangstijdstippen net als het telefoonnummer, afgestemd op het land waar u woont. Een verkeerde keuze kan de gewenste resultaten in het gedrang brengen.

Druk op de toets  om het menu te openen. Met de pijltjes  en  kiest u het land waar de CTA geïnstalleerd is en druk op  om te bevestigen of op  om te annuleren.

4.8. Menu Selectie Regio

Met dit menu kunt u de seizoenen aanpassen aan uw regio, net als de tijdstippen van zonsopgang en -ondergang. Een verkeerde keuze kan de gewenste resultaten in het gedrang brengen.

Druk op de toets  om het menu te openen. Met de pijltjes  en  kiest u de streek waar de CTA geïnstalleerd is en druk op  om te bevestigen.

De zomer- en winterperiodes werden als volgt geprogrammeerd volgens het land en de regio:

Land	Regio	Referentiestad	Zomerseizoen	Winterseizoen
Nederland	noorden, centrum & zuiden	Amsterdam	01/05 - 31/08	01/09 - 30/04
België	noorden, centrum & zuiden	Brussel	01/05 - 30/09	01/10 - 30/04
Frankrijk	noord	Reims	01/04 - 30/09	01/10 - 31/03
Frankrijk	centrum	Tours	01/04 - 30/09	01/10 - 31/03
Frankrijk	zuiden	Toulouse	01/04 - 31/10	01/11 - 31/03
Spanje	noord	Barcelona	01/04 - 30/11	01/12 - 31/03
Spanje	centrum	Madrid	01/04 - 30/11	01/12 - 31/03
Spanje	zuiden	Sevilla	01/03 - 30/11	01/12 - 28/02
Luxemburg	noorden, centrum & zuiden	Luxemburg	01/05 - 31/09	01/10 - 30/04
Italië	noord	Milan	01/04 - 31/10	01/11 - 31/03
Italië	centrum	Roma	01/04 - 30/11	01/12 - 31/03
Italie	zuiden	Palermo	01/03 - 30/11	01/12 - 28/02
Portugal	noord	Porto	01/04 - 30/11	01/12 - 31/03
Portugal	centrum	Lissabon	01/04 - 30/11	01/12 - 31/03
Portugal	zuiden	Faro	01/03 - 30/11	01/12 - 28/02

De tijdstippen van zonsopgang en zonsondergang worden weergegeven in het menu Details (zie § 5.1).

4.9. Menu Systeminstellingen

In dit menu kunt u het contrast en de lichtsterkte van het scherm regelen.

Druk op de toets  om het menu te openen.

Met de pijltjes  en  kiest u ofwel het contrast, ofwel de lichtsterkte van het scherm en druk op  om te bevestigen.

Met de pijltjes  en  selecteert u een waarde en druk op  om te bevestigen of op  om te annuleren.

Instelbereik:

- contrast van 20 tot 50
- lichtsterkte van 0 tot 10

5. DE INFORMATIEMENU'S



Deze menu's zijn alleen bedoeld om de technische dienst meer informatie te verstrekken over de werking van uw toestel.

U opent deze menu's met een druk op het pijltje omlaag  of het pijltje omhoog  in het hoofdmenu. Om te sluiten drukt u op .

6. INFORMATIE- EN FOUTMELDINGEN

6.1. Informatiemeldingen

Deze geven een overzicht van de werking van het toestel. Meer informatie over de automatische modus vindt u in § 4.1.1.

Tekst	Uitleg
Verhoging debiet	Het debiet verhoogt om maximaal te functioneren wanneer de verwarming laag staat
Verlaging debiet	Het debiet verlaagt om een minimaal stroomverbruik te verzekeren.
Normaal debiet	Het debiet is gelijk aan het algemeen debiet aangezien de luchttemperatuur aanvaardbaar is.
Minimumdebiet	Het debiet werkt op minimum wanneer de temperatuur erg laag of erg hoog is.
Verlaging temperatuur	De ingestelde temperatuur verlaagt 's nachts met 2°C in de winterperiode.
Hittegolf: minimum	Wanneer het erg warm is, draait het debiet op minimum om geen te warme lucht in de ruimte te blazen.
Hittegolf: normaal	Het is warm en het debiet is gelijk aan het algemeen debiet aangezien de luchttemperatuur aanvaardbaar is.
Hittegolf: herneming	Het is erg warm en het toestel schakelt zichzelf weer in bij het begin van de avond om koele lucht van buiten aan te voeren.
Hittegolf: ventilatie	Het is warm en het toestel verhoogt zijn debiet om de woning 's nachts te ventileren.
Te hoge luchttemp. of Hittegolf off	De temperatuur in het toestel is te hoog.
Luchttemp. te laag	De temperatuur in het toestel is negatief.
Timermodus 	Debiet dat gedurende een bepaalde periode gehandhaafd blijft; in te stellen in het debietmenu (zie § 4.1.2.).
Snelle modus 	Maximumdebiet gedurende 1 uur (zie § 4.1.3.).
Afwezigheidsmodus 	Aangepaste temperatuur tijdens uw afwezigheid (zie § 4.1.4.).
Nieuwe filter?	Vraag gesteld elke keer u de klep openmaakt. Antwoord alleen JA als u werkelijk een nieuwe filter heeft geplaatst en het toestel heeft schoongemaakt (zie § 7.3).
Handbediende modus	Deze tekst verschijnt wanneer u een constant dagdebiet en nachtdebiet selecteert
dag/nacht	(zie § 4.2.2 en 4.2.3).

6.2. Foutmeldingen

Tekst	Uitleg	Oplossings
Geen melding (leeg scherm)	Veroorzaakt door een spanningsdaling of een stroomonderbreking.	Controleer of er nog stroom is. Geen invloed op de machine.
! Geen filter !	Er zit geen filter in het toestel of de klep staat open.	Plaats een nieuwe filter of doe de klep dicht (zie § 6.3 of 7.3).
! Filter vervangen !	De filter is versleten. U dient hem te vervangen	Vervang de filter (zie § 7.3).
ERROR ventilator	De ventilator is defect.	Bel het nummer dat op het bedieningspaneel verschijnt.
ERROR Temp voeler	De temperatuurvoeler is defect.	Bel het nummer dat op het bedieningspaneel verschijnt.
ERROR EEPROM	De elektronica is defect.	Bel het nummer dat op het bedieningspaneel verschijnt.

7. ONDERHOUD VAN DE CTA - DE FILTER VERVANGEN

7.1. Algemeenheden

De machine geeft aan wanneer het tijd is om de filter te vervangen en toont dan "Filter vervangen" op het scherm.

We raden u echter aan om de installatie geregeld na te kijken. In periodes dat er veel pollen in de lucht hangen, kunnen de roosters en buizen erg snel vuil worden. U hoeft deze elementen (binnen in het toestel en buiten op de aanzuiginrichting) alleen even schoon te maken zodat de lucht beter kan doorstromen in de installatie.

IN ALLE GEVALLEN: MOET DE FILTER TEN MINSTE OM DE ZES MAANDEN VERVANGEN WORDEN. DE ROOSTERS, LUCHTVERDELERS EN BUIZEN MOETEN MEERDERE KEREN PER JAAR SCHOONGEMAAKT WORDEN.

OPGELET: het niet vervangen van de filter kan leiden tot

- Een verlaging van het luchtdebiet en het heroptreden van condensproblemen
- Voortijdige vervuiling van de buizen en de centrale door het stof dat blijft hangen
- Een luidruchtige luchtcirculatie.

In de fabriek wordt een filter van categorie G4 geïnstalleerd die 90% van de partikels van 10 micron en meer kan filteren.

We raden u aan om uw filters aan te kopen bij Murprotec. Het telefoonnummer vindt u op het bedieningspaneel. Dat bedrijf kent uw materiaal en de instellingen van het toestel het beste. Er bestaan vele types filters. U moet een filter gebruiken die perfect beantwoordt aan de oorspronkelijke afmetingen en filtercategorie. Een andere filtercategorie of gewijzigde filter kan grote storingen tot gevolg hebben. Mogelijk kunnen er giftige of schadelijke stoffen in uw woning worden uitgestoten. Bovendien vervalt de garantie.

Bij problemen aarzelt u daarom niet om contact op te nemen met uw leverancier.

7.2. Filter vervangen

7.2.1. Algemeenheden

Nadat de filter zes maanden in gebruik is, verschijnt de melding Filter vervangen op het bedieningspaneel. Dit is het moment om het jaarlijkse onderhoud van uw installatie uit te voeren.

Neem contact met ons op via het telefoonnummer op het bedieningspaneel om een nieuwe filter te bestellen. We raden ten stelligste af om een ander filtertype te gebruiken, want dat zou uw toestel kunnen beschadigen.

U vervangt de filter als volgt:

7.2.2. Klep openmaken

Het toestel stopt automatisch zodra u de klep opent.

Hou de klep vast en draai de schroef op de voorkant los. De kap is nu losgemaakt en kan voorzichtig naar beneden geklapt worden. De klep blijft vastzitten op een scharnier.

Maak van de gelegenheid gebruik om de binnenkant van de kap en de luchtaanvoerbuis schoon te maken. U hoeft alleen de twee klemschroeven los te draaien en het beschermingsrooster eruit te nemen.

Tip: verwijder het vuil met de stofzuiger. Daarna schoonvegen met een vochtige doek om alle stof te verwijderen. Droogvegen met een droge doek.

Vergeet niet om de rooster terug te plaatsen: dat rooster voorkomt dat elementen zoals bladeren en andere de filter verstopen.

Maak ook van de gelegenheid gebruik om de buitenroosters en luchtverdelers schoon te maken.

7.2.3. Oude filter verwijderen en nieuwe plaatsen

De filter zit achter bevestigingsveertjes: u hoeft ze niet te demonteren, alleen even aan de filter trekken om die eruit te halen.

Herinnering: respecteer de aangeduide filtercategorie om uw centrale niet te beschadigen en incidenten te vermijden.

Stop de filter volledig in de behuizing.
Doe de klep weer dicht.

7.2.4. Nieuwe filter kalibreren

Daarna keert u terug naar het bedieningspaneel.

Antwoord JA op de vraag Nieuwe filter? die nu op het bedieningspaneel verschijnt. De CTA voert dan een kalibratie uit om de werking te optimaliseren en opnieuw normaal te functioneren.

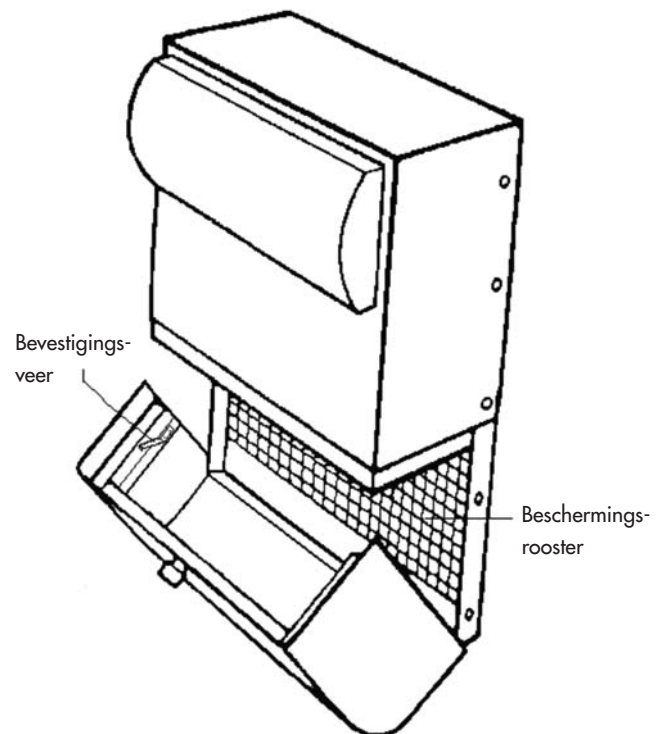
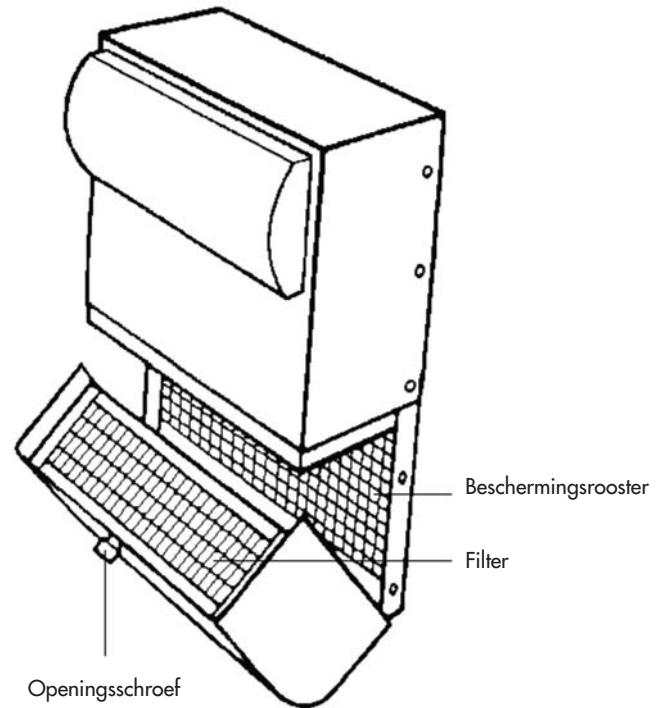

OPGELET: elke keer u de klep openmaakt, zal het systeem u vragen of u de filter heeft vervangen. Antwoord alleen JA als u inderdaad een nieuwe filter heeft geplaatst, anders dreigt u het toestel helemaal te ontregelen!

8. STROOMONDERBREKING

Bij een algemene stroomonderbreking zal het toestel herstarten in de laatste stand van de automatische modus zodra er weer stroom is, behalve indien de stand afwezig was ingesteld (blijft op deze stand staan).

Na een blikseminslag of overbelasting van de circuits kan het gebeuren dat het toestel niet opnieuw start. In dat geval schakelt u de stroom van het toestel of de algemene stroom 1 minuut weer uit om die daarna weer aan te zetten.

9. BIJ PROBLEMEN

Aarzel niet om contact op te nemen met uw installateur.

10. GARANTIE

De garantie moet verplicht bij MURPROTEC worden uitgeoefend. Gelieve de contractvoorwaarden te raadplegen.

De garantie kan niet worden ingeroepen bij problemen toe te schrijven aan:

- schade door natuurfenomenen (blikseminslag, overstroming...) of door waterlekken
- schokken, abnormale spanningsverschillen in de stroom, de niet-naleving van de gebruiksvoorwaarden
- aanpassingen aan de oorspronkelijke installatie
- herstellingen of andere interventies, behoudens het vervangen van de filter
- het gebruik van andere filters dan voorzien voor dit toestel
- de aanpassing van de filter
- de niet-naleving van de gebruiksvoorwaarden.



INHALTSVERZEICHNIS

1. DAS MATERIAL	Seite 27
1.1. Ein qualitativ hochwertiges Material	
1.2. Eine sorgfältige Verarbeitung	
1.3. Umfassende Sicherheitsfunktionen	
2. VERWENDUNG	Seite 27
2.1. Wichtige Warnhinweise	
2.2. Funktionsprinzip	
3. DAS SCHALTFELD	Seite 28
3.1. Beschreibung	
3.2. Die Kontrolllampen	
3.2.1. Grüne Kontrolllampe leuchtet, rote Kontrolllampe ist aus	
3.2.2. Grüne und rote Kontrolllampe leuchtet	
3.2.3. Rote Kontrolllampe leuchtet und grüne Kontrolllampe ist aus	
3.3. Der Hauptbildschirm	
3.4. Baumstruktur	
4. DIE EINSTELLENMÜS	Seite 30
4.1. Menü Modusauswahl	
4.1.1. Automatisch	
4.1.1.1. Das System ist im Modus WINTER während dem TAG	
4.1.1.2. Das System ist im Modus WINTER während der NACHT	
4.1.1.3. Das System ist im Modus SOMMER während dem TAG	
4.1.1.4. Das System ist im Modus SOMMER während der NACHT	
4.1.1.5. Das System ist im Modus SOMMER, Hitzewelle, während dem TAG	
4.1.1.6. Das System ist im Modus SOMMER, Hitzewelle, während der NACHT	
4.1.2. Temporär	
4.1.3. Schnell	
4.1.4. Abwesend	
4.1.5. Sommer	
4.1.6. Winter	
4.2. Menü Einstellung Luftdurchsatz	
4.2.1. Luftleistung Generell	
4.2.2. Luftleistung Tag	
4.2.3. Luftleistung Nacht	
4.2.4. Luftleistung Temporär	
4.2.5. Dauer	
4.3. Menü Einstellungen Temperaturen	
4.3.1. T° Winter	
4.3.2. T° Sommer	
4.3.3. T° Abwesend	
4.3.4. T° Luft max.	
4.4. Menü Zurück auf Werkseinstellungen	
4.5. Menü Einstellung Datum und Uhrzeit	
4.6. Menü Auswahl Sprache	
4.7. Menü Auswahl Land	
4.8. Menü Auswahl Region	
4.9. Menü Einstellungen System	
5. DIE INFORMATIONSMENÜS	Seite 34
6. INFORMATIONSTEXTE UND FEHLERMELDUNGEN	Seite 34
6.1. Informationstexte	
6.2. Fehlermeldungen	
7. WARTUNG DER LUFTAUFBEREITUNGSZENTRALE UND AUSTAUSCH DES FILTERS	Seite 35
7.1. Allgemeines	
7.2. Austausch des Filters	
7.2.1. Allgemeines	
7.2.2. Öffnen der Abdeckung	
7.2.3. Entfernen des alten und Einbauen des neuen Filters	
7.2.4. Kalibrieren des neuen Filters	
8. STROMUNTERBRECHUNG	Seite 37
9. IM FALLE EINES PROBLEMS	Seite 37
10. GARANTIE	Seite 37

1. DAS MATERIAL

1.1. Ein qualitativ hochwertiges Material

Die Luftaufbereitungszentrale (LTA) wurde mit robustem Material konzipiert und entwickelt, das aktuell auf dem europäischen Markt erhältlich ist, und insbesondere mit:

- Einem luftleistungsstarken Gebläse mit 265 Pascal, das einen maximalen Luftdurchsatz von 185 m³/Stunde im Freien (ohne Druckverlust) erreichen kann und auch Betriebstemperaturen bei 70 °C widersteht.
- Heizwiderständen mit elektroverzinkten Flügeln und Heizelementen in Edelstahlrohren.
- Einer EDV-gesteuerten Elektronik, die es ermöglicht, Luftleistung und Steuerung aller Kontrolleparameter für Temperatur, Luftdurchsatz und Verschmutzungsgrad der Filtermasse zu kombinieren.
- Einem auf allen Flächen behandelten und mit Edelstahlschrauben zusammengefügteten Rahmen.

1.2. Eine sorgfältige Verarbeitung

Jede Zentrale wird nach der Produktion einer Reihe strikter Tests unterzogen, um zugelassen zu werden. Zusätzlich zu diesen Tests werden alle Maschinen einer vorangehenden Kontrolle auf Funktionstüchtigkeit unterzogen.

Das Material entspricht den CE-Normen:

EN 55014-1 (2006) ; EN 55014-2 (2008) ; EN 61000-3-2 (2006) ; EN 61000-3-3 (2005).
EN 60335-2-30:2003 ; A1:2004 ; A2:2007 EN 60335-1:2002 ; A1:2004 ; A11:2004 ; A12:2006 ;
A2:2006 EN 50366:2003 ; A1:2006.

1.3. Umfassende Sicherheitsfunktionen

Die Belüftungs- und Heizfunktion wird beim Defekt eines Bauteils oder eines beliebigen anderen Elements, welches die Funktionstüchtigkeit behindert, unterbrochen.

Die Elektronik und das Gebläse sind mit einer Schmelzsicherung 1,25 A geschützt.
Die Heizwiderstände sind mit einer anderen Schmelzsicherung 6,3 A geschützt.

Bei einem Defekt eines der Steuersysteme ist die Zentrale mit einer Thermosicherung gegen Überhitzung geschützt.
Bei jedem Defekt schaltet das Gerät automatisch auf Sicherheitsposition, hält an, und das Schaltfeld zeigt beim Abschalten eine Fehlermeldung an.

2. VERWENDUNG

2.1. Wichtige Warnhinweise

Die Installation Ihres Geräts muss von einem zugelassenen Installateur vorgenommen werden, und alle technischen Eingriffe, außer der Austausch des Filters durch Sie, müssen von einer Person unseres Kundendienstes ausgeführt werden.

Jeder Eingriff, außer der Austausch des Filters, kann die Garantie zum Erlöschen bringen.

Wir behalten uns die Möglichkeit vor, beliebige Änderungen vorzunehmen, um die Luftleistung des Materials zu verbessern.

Die vom Zähler ausgehende, mit Sicherungen geschützte Stromversorgungsleitung mit mindestens 2,5 mm² pro Drahtader muss von einem qualifizierten Elektriker installiert werden, der die zum Zeitpunkt der Installation geltenden Normen einhalten muss.

Wenn die Elektroinstallation Verbesserungen oder Änderungen erfordert, müssen diese von einem qualifizierten Elektriker ausgeführt werden.

Dieses Gerät ist nicht dafür vorgesehen, von Personen (einschließlich Kindern) mit eingeschränkten körperlichen, sinnlichen oder geistigen Fähigkeiten oder von Personen ohne Erfahrung oder Kenntnis verwendet zu werden, außer wenn sie von einer für ihre Sicherheit verantwortlichen Person überwacht werden oder vorherige Anweisungen zur Verwendung des Geräts erhielten.

WIR EMPFEHLEN IHNEN, NICHTS AUF DIE ZENTRALE ZU LEGEN, SIE NICHT ABZUDECKEN UND SPRITZENDES WASSER AUF JEDEN FALL ZU VERMEIDEN.

2.2. Funktionsprinzip

Für eine gute Verwendung sind folgende Prinzipien gut zu verstehen:

Die Zentrale ist dafür bestimmt, Kondensationsphänomene in Räumen zu vermindern. Das Prinzip besteht darin, Luft unter niedrigem Druck in notwendiger und ausreichender Menge in die zu behandelnden Räume einzublasen. Dieses Prinzip gründet auf der Tatsache, dass zirkulierende Luft die Wände trocknet (in der Industrie verwendetes Prinzip, besonders zum Trocknen beschlagener Fenster von Fahrzeugen).

Um die andere Wirkung des Systems gut zu verstehen, muss folgendes festgestellt werden: Innenluft ist vor allem mehr oder weniger feuchte Außenluft, **die aber zur Feuchtigkeit, die sie bereits enthält, zusätzlich die bei der Verwendung der Räume erzeugte aufnimmt** (Kochdämpfe, Bäder und Duschen, vom menschlichen Körper ausgehend usw.).

Das Einblassystem ermöglicht es folglich, diese verschmutzte Innenluft mit frischer Außenluft auszutauschen, indem die verbrauchte Luft durch die Öffnungen geblasen wird und so ausströmt.

Außerdem vermindert die Tatsache, dass diese Außenluft vor dem Einblasen aufgewärmt wird, ihren Gehalt an relativer Feuchtigkeit.

Man hat erkannt, dass die Menge an Feuchtigkeit, welche die Luft enthalten kann, in direktem Bezug zu ihrer Temperatur steht, und je wärmer die Luft ist, desto mehr Feuchtigkeit sie enthalten kann. **Es ist folglich sehr wichtig, eine regelmäßige Temperatur beizubehalten und große Abweichungen zu vermeiden** (Zeitraum Tag/Nacht beispielsweise oder auch besetzte/unbesetzte Räume).

Außerdem spart man, wenn die Heizung stark heruntergedreht wird, natürlich Energie, ist aber verpflichtet, wenn man wieder eine komfortable Temperatur haben will, sehr viel mehr als normal zu verbrauchen, um alle Elemente der Konstruktion sowie die Einrichtungsgegenstände wieder aufzuwärmen.

Der Installateur nimmt die Einstellungen der Maschine entsprechend der Volumen der zu behandelnden Räume und der Anbringung der Zentrale vor. Er kann Ihre Art zu Leben nicht berücksichtigen (häufiges Öffnen von Fenstern und Türen, häufig entstehende Wasserdämpfe durch verschiedene Haushaltsgeräte, mehr oder weniger intensive Verwendung der Sanitäreinrichtungen). Sie können je nach Lebensstil alle diese Parameter verändern, und beispielsweise die Temperatur, den Luftdurchsatz, den vorprogrammierten Modus usw. einstellen.

Diese Maschine muss immer kontinuierlich laufen, damit die Zirkulation konstant gehalten wird.

3. DAS SCHALTFELD

3.1. Beschreibung

Das Schaltfeld besteht aus 4 Tasten, 2 Kontrolllampen und einem Bildschirm:

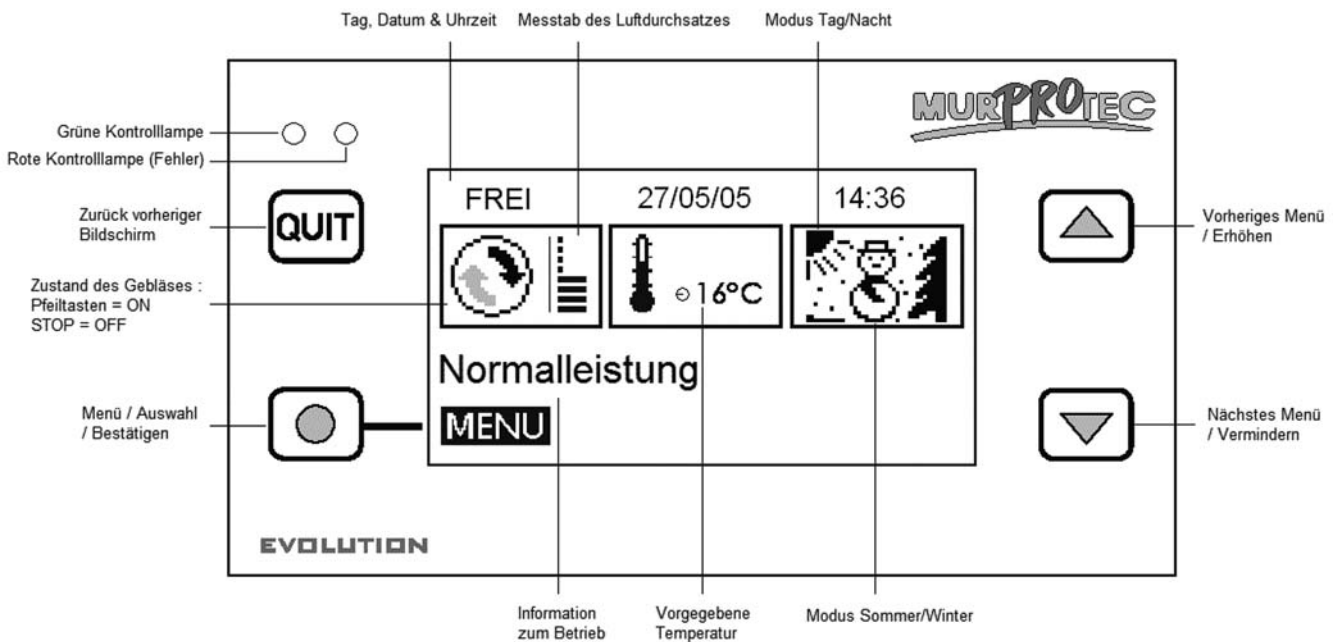

3.2. Die Kontrolllampen:

Nach dem Einschalten des Geräts leuchtet die rote und die grüne Kontrolllampe auf dem Schaltfeld auf. Nach einer Sekunde erlischt die rote Kontrolllampe und die grüne leuchtet weiter.

- 3.2.1. Grüne Kontrolllampe leuchtet, rote Kontrolllampe ist aus:
Zeigt, dass die Maschine eingeschaltet ist.

3.2.2. Grüne und rote Kontrolllampe leuchtet:
Zeigt, dass der Filter ausgetauscht werden muss (siehe § 7.3)

3.2.3. Rote Kontrolllampe leuchtet und grüne Kontrolllampe ist aus:
Zeigt das Fehlen des Filters oder einen Fehler an (siehe § 6.3)

3.3. Der Hauptbildschirm

Die erste Zeile zeigt den Tag, das Datum und die Uhrzeit an. Das System verwaltet automatisch den Übergang zwischen der Winter- und der Sommerzeit.

Das erste Rechteck zeigt den Zustand des Gebläses an:



bedeutet, dass das Gebläse normal rotiert;



bedeutet, dass das Gebläse still steht.



Ein Messstab mit 8 Balken zeigt den Luftdurchsatz.

Das zweite Rechteck zeigt ein Thermometer  zur Anzeige der vorgegebenen Temperatur an.

Das letzte Rechteck zeigt an, ob es Tag oder Nacht ist, sowie die Jahreszeit. Das System arbeitet in 4 Hauptmodi:



Winter/Tag siehe § 4.1.1.1



Winter/Nacht siehe § 4.1.1.2



Sommer/Tag siehe § 4.1.1.3



Sommer/Nacht siehe § 4.1.1.4.

Die Textzeile genau darunter zeigt eine Information zum Betrieb der Luftaufbereitungszentrale an (siehe § 6). Im Falle eines Problems wird die Telefonnummer für Ihre Region angezeigt.

3.4. Baumstruktur

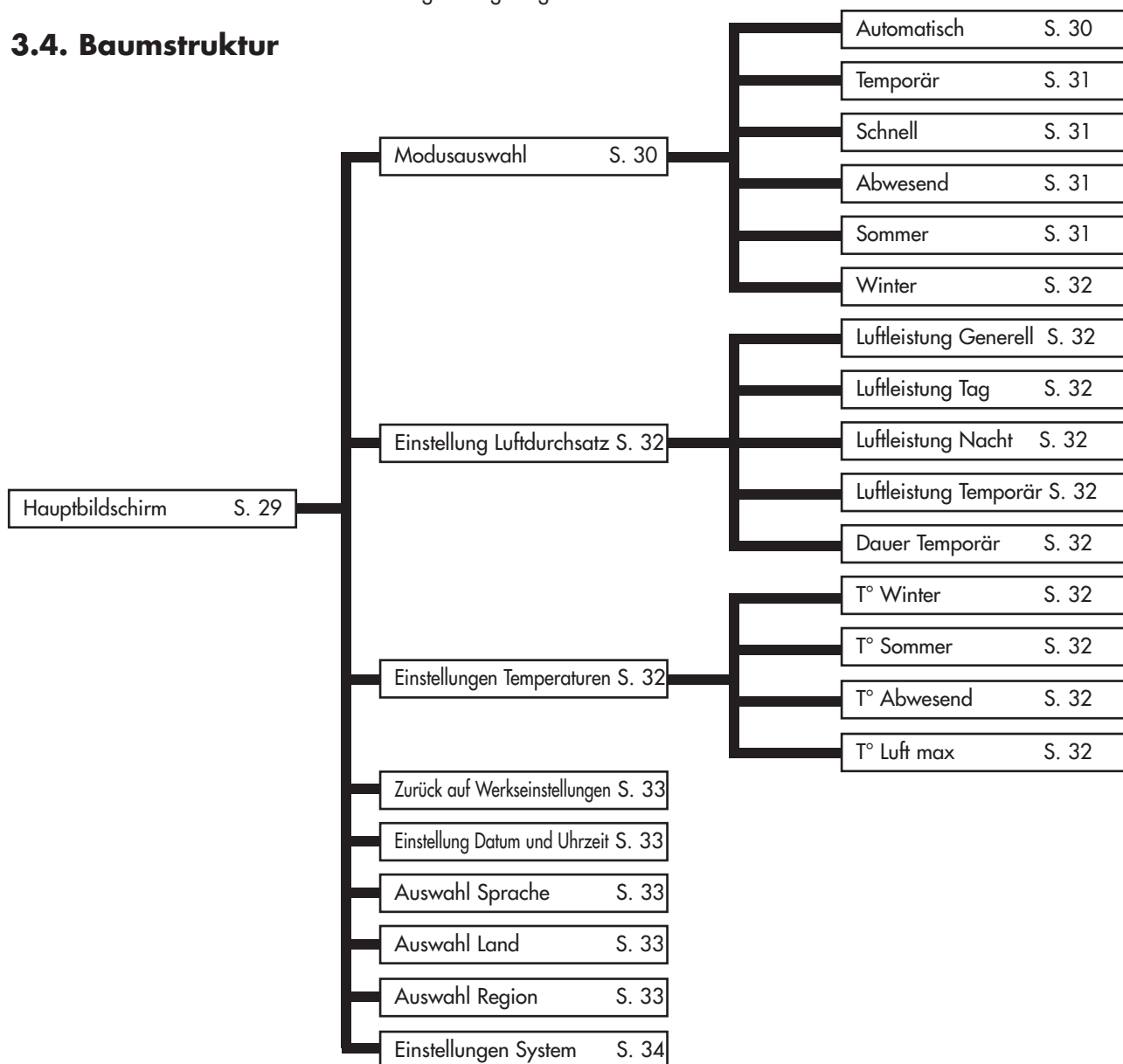

4. DIE EINSTELLMENÜS

Um sie aufzurufen betätigen Sie die Taste .



Verwenden Sie die Pfeiltasten  und  zum Ändern des Menüs, und die Taste , um es aufzurufen.

Betätigen Sie die Taste  für die Rückkehr zum Hauptbildschirm.

Bemerkung : Wenn ein Menü dreißig Sekunden lang inaktiv ist, kehrt das System automatisch zum vorherigen Bildschirm usw. und schließlich bis zum Hauptbildschirm zurück.

4.1. Menü Modusauswahl

Betätigen Sie die Taste  für das Aufrufen des Menüs.

Verwenden Sie die Pfeiltasten  und  zum Auswählen des gewünschten Betriebsmodus und betätigen Sie die Taste . Es erscheint ein Erklärungstext.

Betätigen Sie die Taste  zum Bestätigen der getroffenen Wahl. Dann kehrt man zum Hauptbildschirm zurück. Man kann jederzeit die Taste  betätigen, um zurückzugehen, der Vorgang wird damit storniert.

4.1.1. Automatisch:

Das System passt automatisch die vorgegebene Luftleistung und die Temperatur je nach Uhrzeit (Tag oder Nacht) und Jahreszeit (Winter oder Sommer) an. Dies ermöglicht es dem System, die warme oder kalte Luft optimal zu verwenden und den Stromverbrauch minimal zu halten.

Die Stunden von Sonnenaufgang und Sonnenuntergang werden im Menü Details angezeigt (siehe § 5.1). Um die Dauer der Sommer- und Winterzeiten Ihrer Region einzusehen, rufen Sie das Menü: Auswahl Region auf (siehe § 4.8).

Die Luftleistung wird Luftleistung Generell bezeichnet und im Menü Einstellung Luftdurchsatz eingestellt (siehe § 4.2). Die vorgegebene Temperatur ist entweder die Wintertemperatur T° Winter oder die Sommertemperatur T° Sommer je nach Jahreszeit (siehe Einstellungen Temperaturen in § 4.3).

Wenn die Temperatur im Sommermodus sechs Stunden lang eine gewisse Schwelle übersteigt, schaltet das System auf Modus Hitzewelle um. Wenn die Temperatur diese Schwelle dagegen am nächsten Tag sechs Stunden lang nicht übersteigt, schaltet das System wieder auf Modus Normal zurück. Der Modus Hitzewelle ermöglicht es, mehr Komfort zu bieten, indem die Zentrale tagsüber schneller abschaltet und abends die Belüftung beschleunigt, um etwas Frische von außen hereinzubringen. Diese Schwelle hängt von der Einstellung der T° Luft max. ab.

 Die Maschine kann auch im Falle zu niedriger oder zu hoher Temperatur anhalten:

Température	Luftleistung	Anzeige
unter -1°C		T° Luft zu niedrig
über T° Luft max. *		T° Luft zu hoch

* T° Luft max. entspricht 30°C in Standardeinstellung und kann in § 4.3 eingestellt werden

4.1.1.1. Das System ist im Modus WINTER während dem TAG.

Die vorgegebene Temperatur ist die Wintertemperatur T° Winter.

Das System nutzt den wärmsten Moment des Tages, um den Luftdurchsatz zu erhöhen. In diesem Abschnitt des Tages heizt der Widerstand des Geräts am wenigsten.

4.1.1.2. Das System ist im Modus WINTER während der NACHT.

Die vorgegebene Temperatur ist die Wintertemperatur T° Winter. Zwischen 23 Uhr und 5 Uhr geht sie um 2°C zurück, um den Stromverbrauch zu verringern. Der Bildschirm zeigt dann Verringerung Temperatur an.

Die Luftleistung geht zurück, um das Abkühlen der Wohnung zu vermeiden.

4.1.1.3. Das System ist im Modus SOMMER während dem TAG.

Die vorgegebene Temperatur ist die Sommertemperatur T° Sommer.

Je mehr die Lufttemperatur ansteigt, umso mehr nimmt die Luftleistung ab, um zu vermeiden, zu warme Luft einzublansen, bis selbst angehalten wird, wenn die Luft die Höchsttemperatur T° Luft max. übersteigt.

4.1.1.4. Das System ist im Modus SOMMER während der Nacht.

Die vorgegebene Temperatur ist die Sommertemperatur T° Sommer.

Die Luft wird nicht erwärmt, außer wenn die Temperatur für die Jahreszeit ungewöhnlich niedrig ist und unter die vorgegebene Temperatur T° Sommer absinkt.

Tipp: Am Abend ist die Temperatur im Inneren der Wohnung höher als die Temperatur außen. Man verwende den Modus Temporär (siehe § 4.1.2) oder Schnell (siehe § 4.1.3), um die Wohnung abends im Sommer abzukühlen.

4.1.1.5. Das System ist im Modus SOMMER, HITZEWELLE, während dem TAG.

Die vorgegebene Temperatur ist die Sommertemperatur T° Sommer.

Je mehr die Temperatur ansteigt, umso mehr nimmt die Luftleistung ab, um zu vermeiden, zu warme Luft einzublasen. Die Maschine schaltet wieder ein, wenn die Temperatur unter T° Luft max. absinkt.

4.1.1.6. Das System ist im Modus SOMMER, HITZEWELLE, während der NACHT.

Die vorgegebene Temperatur ist die Sommertemperatur T° Sommer.

Das System erhöht seine Luftleistung in der angenehmsten Temperaturspanne.

Die Maschine schaltet wieder ein, wenn die Temperatur unter T° Luft max. absinkt.

!!! Wenn die Maschine am Ende des Tages abgeschaltet ist: Startet sie bei Einbruch der Dunkelheit mit minimaler Luftleistung. Denn die Temperatur im Innern der Zentrale ist höher als die Temperatur außen. Das System schaltet folglich das Gebläse wieder ein, um die Wohnung abzukühlen.

Conseil : Le soir, la température à l'intérieur de votre habitation est plus élevée que la température extérieure.

Utiliser le mode Temporaire (voir §4.1.2) ou Rapide (voir §4.1.3) pour rafraîchir l'habitation le soir en été.

4.1.2. Temporär:

Die Luftleistung wird über einen gewünschten Zeitraum auf einem bestimmten Wert gehalten. Diese Luftleistung mit der Bezeichnung Luftleistung Temporär und die Dauer sind im Menü Einstellung Luftdurchsatz einstellbar (siehe § 4.2). Das System kehrt in den Modus Automatisch zurück, wenn der Zyklus beendet ist.

- Verwendungsbeispiele:
- Vermindern der Luftleistung vor dem Schlafengehen, um das Geräusch zu verringern.
 - Vertreiben ungesunder Gerüche (Zigarette, Küche...)
 - Abkühlen der Wohnung abends im Sommer

4.1.3. Schnell:

Die Luftleistung ist eine Stunde lang maximal. Das System kehrt in den Modus Automatisch zurück, wenn der Zyklus beendet ist. Um eine andere Luftleistung und/oder Dauer wählen zu können, ist der Modus Temporär zu verwenden.

- Verwendungsbeispiele:
- Vertreiben ungesunder Gerüche (Zigarette, Küche...)
 - Abkühlen der Wohnung abends im Sommer

4.1.4. Abwesend:

Wählen Sie diesen Modus während Ihrer Abwesenheit. Die Luftleistung entspricht der Luftleistung Generell (siehe § 4.2.1). Die vorgegebene Temperatur wird auf eine bestimmte Temperatur eingestellt, bezeichnet T° Abwesend. Diese ist im Menü Einstellungen Temperaturen einstellbar (siehe § 4.3).

Vergessen Sie nach Ihrer Rückkehr nicht, den Modus Automatisch einzustellen.

Wenn die Wohnung leer steht, ist es nicht erforderlich, sie zu heizen und gleichzeitig zu belüften. Dieser Modus arbeitet wie der Modus Automatisch, aber die vorgegebene Temperatur ist geringer. Sie werden folglich Einsparungen beim Stromverbrauch machen.

4.1.5. Sommer:



Das System schaltet auf Modus Sommer um und kehrt bei einem Wechsel der Jahreszeit oder einer Stromunterbrechung in den Modus Automatisch zurück. Da das Programm die Übergänge zwischen den Modi Sommer und Winter an festen Zeitpunkten vornimmt, kann man mit dieser Auswahl den Modus Sommer vorverlegen oder verzögern.





4.1.6. Winter:

Das System schaltet auf Modus Winter um und kehrt bei einem Wechsel der Jahreszeit oder einer Stromunterbrechung in den Modus Automatisch zurück. Da das Programm die Übergänge zwischen den Modi Sommer und Winter an festen Zeitpunkten vornimmt, kann man mit dieser Auswahl den Modus Winter vorverlegen oder verzögern.

4.2. Menü Einstellung Luftdurchs

Betätigen Sie die Taste  für das Aufrufen des Menüs.

Verwenden Sie die Pfeiltasten  und  zum Auswählen der gewünschten Luftleistung und betätigen Sie die Taste . Es erscheint der zu ändernde Wert sowie ein Erklärungstext.

Bedienen Sie sich auch der Pfeiltasten  und , um die Einstellung zwischen 1 bis 8 vorzunehmen, und betätigen Sie die Taste  um zu bestätigen oder , um zu stornieren.

4.2.1. Luftleistung Generell:

Durchschnittliche Luftleistung über 24 Stunden, automatisch der Uhrzeit und Jahreszeit angepasst. Sie dient dem Modus Automatisch als Richtwert

4.2.2. Luftleistung Tag:

Sie wechseln in den Modus Manuell. Das System behält diese Luftleistung konstant über den Tag bei. Bei einer Änderung der Luftleistung Tag übernimmt die Luftleistung Nacht denselben Wert, der jedoch jederzeit geändert werden kann. „AUTO“ zeigt an, dass der Modus Manuell deaktiviert ist.

4.2.3. Luftleistung Nacht:

Sie wechseln in den Modus Manuell. Das System behält diese Luftleistung konstant über die Nacht bei. Bei einer Änderung der Luftleistung Nacht übernimmt die Luftleistung Tag denselben Wert, der jedoch jederzeit geändert werden kann. „AUTO“ zeigt an, dass der Modus Manuell deaktiviert ist.

4.2.4. Luftleistung Temporär:

Verwendete Luftleistung im Modus Temporär (siehe § 4.1.2).

4.2.5. Dauer Temporär:

Gewünschte Dauer in Stunden für den Modus Temporär (siehe § 4.1.2).

4.3. Menü Einstellungen Temperaturen

Betätigen Sie die Taste  für das Aufrufen des Menüs.

Verwenden Sie die Pfeiltasten zum Auswählen der gewünschten Temperatur und betätigen Sie die Taste . Es erscheint der zu ändernde Wert sowie ein Erklärungstext.

Bedienen Sie sich auch der Pfeiltasten  und , um die Temperatur zwischen 5 °C und 18 °C einzustellen (gilt nicht für T° Luft max., siehe § 4.3.4 weiter unten), und betätigen Sie die Taste , um zu bestätigen oder , um zu stornieren.

4.3.1. T° Winter:

Erforderliche Temperatur, verwendet im Modus Automatisch im Winter (siehe § 4.1.1). Wenn man eine hohe Temperatur wählt, steigt der Stromverbrauch der Widerstände, wobei eine niedrige Temperatur kalte Luft in die Wohnung kommen lässt.

4.3.2. T° Sommer:

Erforderliche Temperatur, verwendet im Modus Automatisch im Sommer (siehe § 4.1.1). Man wähle eine niedrige Temperatur für einen geringen Stromverbrauch.

4.3.3. T° Abwesend:

Erforderliche Temperatur für den Modus Abwesend (siehe § 4.1.4). Man wähle eine niedrige Temperatur für einen geringen Stromverbrauch.

4.3.4. T° Luft max.:

Temperatur zum Anhalten des Gebläses, um zu vermeiden, zu warme Luft einzublases: einstellbar von 23 °C bis 40 °C.







4.4. Menü Zurück auf Werkseinstellungen

Betätigen Sie die Taste  für das Aufrufen des Menüs.

Das System setzt alle Einstellungen auf die Grundwerte Ihrer Installation zurück.

4.5. Menü Einstellung Datum und Uhrzeit

Betätigen Sie die Taste  für das Aufrufen des Menüs.





Verwenden Sie die Pfeiltasten  und , um das Datum und die Uhrzeit einstellen zu können, und betätigen Sie die Taste . Bedienen Sie sich der Pfeiltasten  und , um den Wert anzupassen, und betätigen Sie die Taste , um zu bestätigen oder , um zu stornieren.

Das System verwaltet automatisch den Übergang zwischen der Winter- und der Sommerzeit

4.6. Menü Auswahl Sprache

Diese Einstellung ermöglicht die Auswahl der angezeigten Textsprache.





Betätigen Sie die Taste  für das Aufrufen des Menüs.

Verwenden Sie die Pfeiltasten  und  zum Auswählen Ihrer Sprache, und betätigen Sie die Taste , um zu bestätigen oder , um zu stornieren

4.7. Menü Auswahl Land

Mit diesem Menü werden die Jahreszeiten, die Stunden von Sonnenaufgang und Sonnenuntergang sowie die Telefonnummer an das Land angepasst. Eine falsche Wahl kann die gewünschten Ergebnisse beeinträchtigen.

Betätigen Sie die Taste  für das Aufrufen des Menüs.

Verwenden Sie die Pfeiltasten  und  zum Auswählen des Landes, in dem die Luftaufbereitungszentrale installiert wird, und betätigen Sie die Taste , um zu bestätigen oder , um zu stornieren.

4.8. Menü Auswahl Region

Diese Einstellung ermöglicht es, die Jahreszeiten sowie die Stunden von Sonnenaufgang und Sonnenuntergang Ihrer Region anzupassen. Eine falsche Wahl kann die gewünschten Ergebnisse beeinträchtigen.

Betätigen Sie die Taste  für das Aufrufen des Menüs.

Verwenden Sie die Pfeiltasten  und  zum Auswählen der Region, in dem die Luftaufbereitungszentrale installiert wird, und betätigen Sie die Taste , um zu bestätigen.

Die Dauer der Sommer- und Winterzeiten, die je nach Land und Region programmiert wurde, kann hier eingesehen werden:



Land	Region	Referenzstadt	Sommerzeit	Winterzeit
Niederlande	Nord, Mitte & Süd	Amsterdam	01/05 - 31/08	01/09 - 30/04
Belgien	Nord, Mitte & Süd	Brüssel	01/05 - 30/09	01/10 - 30/04
Frankreich	Nord	Reims	01/04 - 30/09	01/10 - 31/03
Frankreich	Mitte	Tours	01/04 - 30/09	01/10 - 31/03
Frankreich	Süd	Toulouse	01/04 - 31/10	01/11 - 31/03
Spanien	Nord	Barcelona	01/04 - 30/11	01/12 - 31/03
Spanien	Mitte	Madrid	01/04 - 30/11	01/12 - 31/03
Spanien	Süd	Sevilla	01/03 - 30/11	01/12 - 28/02
Luxemburg	Nord, Mitte & Süd	Luxemburg	01/05 - 31/09	01/10 - 30/04
Italien	Nord	Mailand	01/04 - 31/10	01/11 - 31/03
Italien	Mitte	Rom	01/04 - 30/11	01/12 - 31/03
Italien	Süd	Palermo	01/03 - 30/11	01/12 - 28/02
Portugal	Nord	Porto	01/04 - 30/11	01/12 - 31/03
Portugal	Mitte	Lissabon	01/04 - 30/11	01/12 - 31/03
Portugal	Süd	Faro	01/03 - 30/11	01/12 - 28/02

Die Stunden von Sonnenaufgang und Sonnenuntergang werden im Menü Details angezeigt (siehe § 5.1).

4.9. Menü Einstellungen System

Dieses Menü ermöglicht es, den Kontrast und die Helligkeit des Bildschirms einzustellen.

Betätigen Sie die Taste  für das Aufrufen des Menüs.

Verwenden Sie die Pfeiltasten  und  zum Auswählen des Kontrasts oder der Helligkeit des Bildschirms und betätigen Sie die Taste , um zu bestätigen.



Bedienen Sie sich der Pfeiltasten  und , um den Wert anzupassen, und betätigen Sie die Taste , um zu bestätigen oder , um zu stornieren.

Einstellbereich:

- Kontrast von 20 bis 50
- Helligkeit von 0 bis 10

5. DIE INFORMATIONSMENÜS



Diese Menüs enthalten lediglich Informationen zu Gerätefunktionen für das Wartungspersonal.

Auf diese Menüs greifen Sie zu, wenn Sie den unteren Pfeil  oder den oberen Pfeil  betätigen, wenn der Hauptbildschirm angezeigt wird; zum Verlassen betätigt man die Taste .

6. INFORMATIONSTEXTE UND FEHLERMELDUNGEN

6.1. Informationstexte

Sie geben eine Übersicht zur Funktionsweise der Maschine. Für mehr Informationen über den Modus Automatisch beziehe man sich auf § 4.1.1

Text	Erklärung
Erhöhung Luftleistung	Die Luftleistung steigt an, um maximal zu wirken, wenn die Heizung wenig arbeitet
Verringerung Luftleistung	Die Luftleistung geht zurück, um den Stromverbrauch so gering wie möglich zu halten
Luftleistung normal	Die Luftleistung entspricht der Luftleistung Generell, denn die Lufttemperatur ist akzeptabel
Luftleistung minimal	Die Luftleistung entspricht dem Minimum, wenn die Temperatur sehr niedrig oder sehr hoch ist
Verringerung Temperatur	Die vorgegebene Temperatur geht während der Nacht im Winter um 2 °C zurück
Hitzewelle: minimal	Wenn es sehr warm ist, wird die Luftleistung minimal, um nicht zu viel warme Luft einzublase
Hitzewelle: normal	Es ist heiß und die Luftleistung bleibt die Luftleistung Generell, denn die Lufttemperatur ist akzeptabel
Hitzewelle: anlaufen	Es ist sehr heiß und die Maschine läuft am frühen Abend wieder an, um Frische von außen hereinzubringen
Hitzewelle: belüften	Es ist heiß und das Gerät erhöht seine Luftleistung, um die Wohnung nachts zu belüften
T° Luft zu hoch oder Hitzewelle: off	Die Temperatur im Innern der Maschine ist zu hoch
T° Luft zu niedrig	Die Temperatur im Innern der Maschine ist negativ.
Modus Temporär 	Luftleistung wird eine gewisse Zeit beibehalten, zu definieren im Menü Luftleistung (siehe § 4.1.2)
Modus Schnell 	Luftleistung maximal während 1 Stunde (siehe § 4.1.3)
Modus Abwesend 	Temperatur angepasst während Ihrer Abwesenheit (siehe § 4.1.4)
Neuer Filter?	Jeweils beim Öffnen der Abdeckung gestellte Frage. JA nur dann antworten, wenn ein neuer Filter angebracht und die Installation gereinigt wurde (siehe § 7.3)
Modus Manuell Tag/Nacht	Dieser Text wird bei der Auswahl einer konstante Luftleistung für den Tag und die Nacht angezeigt (siehe § 4.2.2 und 4.2.3)

6.2. Fehlermeldungen

Text	Erklärung	Lösung
Keine Anzeige (leerer Bildschirm)	Verursacht durch einen Spannungsrückgang oder eine Stromunterbrechung	Auf eventuelle Stromunterbrechung prüfen. Keinerlei Auswirkung auf die Maschine.
!Kein Filter!	Es ist kein Filter im Gerät oder die Abdeckung ist geöffnet.	Neuen Filter anbringen oder Abdeckung schließen (siehe § 6.3 oder 7.3).
!Filter austauschen!	Der Filter ist abgenutzt. Er muss gewechselt werden.	Filter wechseln (siehe § 7.3).
ERROR Gebläse	Das Gebläse ist defekt. Die Temperatursonde ist defekt.	Die auf dem Schaltfeld abgebildete Nummer muss angerufen werden.
ERROR sonde T°	Die Elektronik ist defekt.	Die auf dem Schaltfeld abgebildete Nummer muss angerufen werden.
ERROR EEPROM		Die auf dem Schaltfeld abgebildete Nummer muss angerufen werden.

7. WARTUNG DER LUFTAUFBEREITUNGSZENTRALE UND AUSTAUSCH DES FILTERS

7.1. Allgemeines

Die Maschine sagt Ihnen, wenn der Austausch des Filters erforderlich ist, indem sie „Filter austauschen“ anzeigt.

Allerdings empfehlen wir, die Installation regelmäßig zu prüfen. Bei Pollenflug können die Gitter und Rohrleitungen sehr schnell verschmutzen. Deren einfache Reinigung (im Innern des Geräts und außen durch aufsaugen) gewährt Ihrer Installation einen besseren Luftdurchsatz.

**AUF JEDEN FALL:
MUSS DER FILTER MINDESTENS ALLE 6 MONATE ERSETZT WERDEN.
MÜSSEN DIE GITTER, LUFTVERTEILER UND ROHRLEITUNGEN MEHRMALS IM JAHR
GEREINIGT WERDEN.**

ACHTUNG: Wenn der Filter nicht ausgetauscht wird, kann sich folgendes ereignen:

- Verringerung des Luftdurchsatzes mit der Möglichkeit, dass erneut Kondensationsprobleme auftreten.
- Vorzeitige Verschmutzung der Rohrleitungen und der Zentrale durch Neuablagerungen von Staub.
- Erhöhung des Geräuschs der Luftumwälzung.

Der original eingebaute Filter ist ein Filter der Kategorie G4, der Partikel von 10 Mikron und über 90% filtern kann.

Wir empfehlen Ihnen, die Filter bei Murprotec zu besorgen, und deren Telefonnummer auf dem Schaltfeld erscheint: Sie kennt Ihre Ausrüstung und die programmierten Einstellungen genau. Es gibt verschiedenste Filtertypen, und es muss ein Filter verwendet werden, der genau die Dimensionen und die Kategorie der initialisierten Filterung berücksichtigt. Ein Wechsel der Filterkategorie oder seine Abänderung führt zu beträchtlichen Funktionsstörungen, eventuellem Ausstoß giftiger oder ungesunder Substanzen in Ihrer Wohnung und den Verlust der Garantie. Zögern Sie im Falle von Problemen nicht, sich mit ihrem Lieferanten in Verbindung zu setzen.

7.2. Austausch des Filters

7.2.1. Allgemeines

Wenn der Filter eine Betriebsdauer von 6 Monaten erreicht hat, zeigt das Schaltfeld Filter austauschen an. Dann ist der Zeitpunkt für die jährliche Wartung Ihrer Installation gekommen.

Rufen Sie uns unter der Telefonnummer an, die auf dem Schaltfeld angezeigt wird, um sich einen neuen Filter zu besorgen. Es wird dringend davon abgeraten, einen anderen Filtertypen zu verwenden, da dieser das Gerät beschädigen könnte.

Die Verfahrensweise ist folgende:

7.2.2. Öffnen der Abdeckung

Das Gerät hält beim Öffnen der Abdeckung automatisch an.

Die Abdeckung halten und das Rädchen an der Vorderseite losschrauben. So wird die Abdeckung entsperrt und kann vorsichtig nach unten geklappt werden. Sie wird durch ein Scharnier gehalten.

Diese Gelegenheit sollte genutzt werden, um eventuelle Ablagerungen im Innern der Abdeckung und in der Luftzufuhrleitung zu reinigen: Dafür müssen lediglich die zwei Flügelschrauben zur Befestigung des Schutzgitters gelöst werden.

Tipp: Den Schmutz aufsaugen. Der Staub kann mit einem feuchten Küchenpapier weggewischt werden. Mit einem trockenen Küchenpapier nachwischen.

Nicht vergessen, das Gitter wieder anzubringen, das dazu dient, zu vermeiden, dass Blätter oder andere Gegenstände den Filter vorzeitig verstopfen.

Auch die äußeren Gitter und die inneren Verteiler sollten bei dieser Gelegenheit gereinigt werden.

7.2.3. Entfernen des alten und Einbauen des neuen Filters

Der Filter ist mit Federklauen befestigt und muss nicht zerlegt werden, damit man ihn entfernen kann; es genügt, am Filter zu ziehen, um ihn zu lösen.

Zur Erinnerung: Es ist wichtig, die zu verwendenden Filterkategorien zu berücksichtigen, um die Zentrale nicht zu beschädigen oder einen Zwischenfall zu verursachen.

Den neuen Filter vollständig in sein Gehäuse geben.
Abdeckung wieder schließen.

7.2.4. Kalibrieren des neuen Filters

Nach einem Eingriff an der Maschine muss das Schaltfeld bedient werden:

Die auf dem Schaltfeld erscheinende Frage Neuer Filter? ist mit JA zu beantworten. Die Luftaufbereitungszentrale geht dann zum Kalibrieren über, um einen optimalen Betrieb zu versichern, und kann danach wieder normal arbeiten.

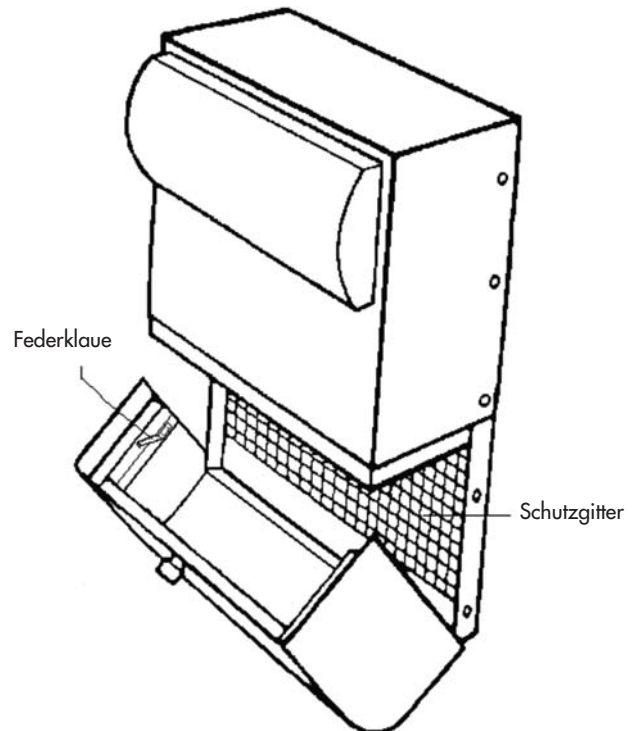
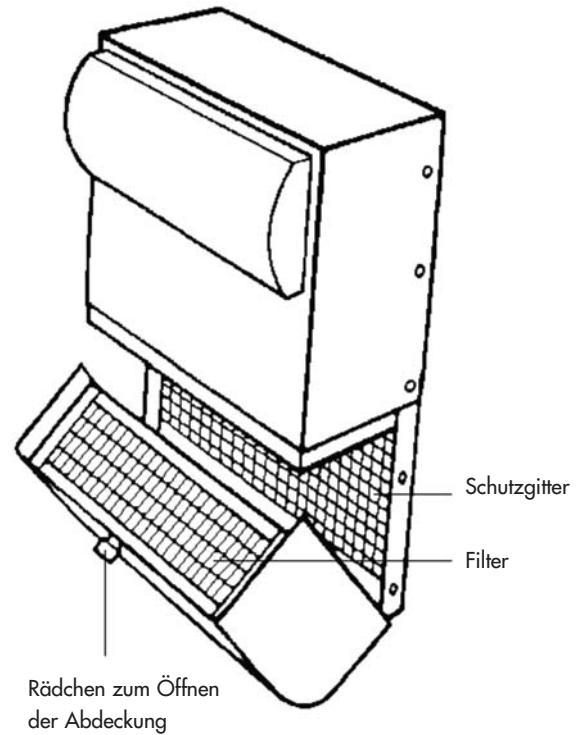

ACHTUNG: Immer beim Öffnen der Abdeckung stellt das Schaltfeld die Frage, ob der Filter ausgetauscht wurde. Es darf nur dann JA geantwortet werden, wenn ein neuer Filter angebracht wurde, sonst kann die Maschine völlig falsch eingestellt werden!

8. STROMUNTERBRECHUNG

Bei einem allgemeinen Stromausfall setzt das Gerät, sobald die Unterbrechung beendet ist, auf die letzte im Modus Automatisch aufgezeichnete Position zurück, außer wenn es sich im Modus Abwesend befindet (der Modus Abwesend bleibt).

Es kann nach einem Gewitter oder einer Überspannung in den Schaltkreisen vorkommen, dass die Maschine nicht mehr einschaltet. Dann muss die Stromversorgung des Geräts oder die Hauptsicherung erneut unterbrochen, um nach mindestens einer Minute wieder eingeschaltet zu werden.

9. IM FALLE EINES PROBLEMS

Zögern Sie nicht, sich mit Ihrem Installateur in Verbindung zu setzen.

10. GARANTIE

Die Gewährleistung muss unbedingt bei MURPROTEC in Anspruch genommen werden. Bitte beachten Sie die Vertragsbedingungen.

Folgende Probleme können nicht berücksichtigt werden:

- Schäden, verursacht durch Naturphänomene (Blitzeinschlag, Überschwemmungen usw.) oder durch einen Wasserrohrbruch.
- Stöße, ungewöhnliche Stromschwankungen, das Nichteinhalten der Anwendungsbedingungen.
- Das Ändern der Originalinstallation.
- Ein Reparieren oder Eingreifen, das nicht den Austausch des Filters betrifft.
- Das Verwenden anderer Filter als den für dieses Gerät vorgesehenen.
- Das Ändern des Filters.
- Das Nichteinhalten der Gebrauchsvorschriften.



TABLE OF CONTENTS

1. EQUIPMENT	pg. 39
1.1. High-quality equipment	
1.2. Meticulous craftsmanship	
1.3. Security devices for each function	
2. USE	pg. 39
2.1. Important notices	
2.2. Operating principles	
3. CONTROL BOX	pg. 40
3.1. Description	
3.2. Indicator lights	
3.2.1. Green light on, red light off	
3.2.2. Green and red light on	
3.2.3. Red light on and green light off	
3.3. Main screen	
3.4. Tree structure	
4. SETTINGS MENU	pg. 42
4.1. Mode selection menu	
4.1.1. Automatic	
4.1.1.1. The system is in WINTER mode, during the DAYTIME	
4.1.1.2. The system is in WINTER mode, during the NIGHT TIME	
4.1.1.3. The system is in SUMMER mode, during the DAYTIME	
4.1.1.4. The system is in SUMMER mode, during the NIGHT TIME	
4.1.1.5. The system is in SUMMER heat wave mode, during the DAYTIME	
4.1.1.6. The system is in SUMMER heat wave mode, during the NIGHT TIME	
4.1.2. Temporary	
4.1.3. Rapid	
4.1.4. Absent	
4.1.5. Summer	
4.1.6. Winter	
4.2. Airflow setting menu	
4.2.1. General airflow	
4.2.2. Daytime airflow	
4.2.3. Night time airflow	
4.2.4. Temporary airflow	
4.2.5. Duration	
4.3. Temperature setting menu	
4.3.1. Winter T°	
4.3.2. Summer T°	
4.3.3. Absence T°	
4.3.4. Max air T°.	
4.4. Return to factory defaults menu	
4.5. Date and Time setting menu	
4.6. Language selection menu	
4.7. Country selection menu	
4.8. Region selection menu	
4.9. System setting menu	
5. INFORMATION MENUS	pg. 46
6. INFORMATION TEXTS AND ERROR MESSAGES	pg. 46
6.1. Information texts	
6.2. Error messages	
7. MAINTENANCE OF THE ATU AND FILTER REPLACEMENT	pg. 47
7.1. General	
7.2. Filter replacement	
7.2.1. General	
7.2.2. Opening the cover	
7.2.3. Removing the old filter and putting in a new one	
7.2.4. Calibrating the new filter	
8. POWER CUT	pg. 49
9. IN THE EVENT OF A PROBLEM	pg. 49
10. WARRANTY	pg. 49

1. EQUIPMENT

1.1. High-quality equipment

The air treatment unit (ATU) has been designed and produced with high-performance materials now available on the European market, including :

- A ventilator (265 pascals) producing a maximum airflow of 185 m³/hour in the open air (not including load loss) and resistant at operating temperatures of 70°C.
- Heating resistors with electrocoated vanes and heating elements with stainless steel tubes.
- A computer controlled electronic system for combining performance and the management of all the parameters for temperature control, airflows and the fouling condition of the filtering media.
- A frame treated on all its surfaces and assembled with stainless steel screws and bolts

1.2. Meticulous craftsmanship

On leaving the production stage, each unit undergoes a series of careful tests before being accepted.
On top of these tests, all the appliances are individually checked on the basis of pre-commissioning trials.

The equipment is consistent with EC standards :

EN 55014-1 (2006) ; EN 55014-2 (2008) ; EN 61000-3-2 (2006) ; EN 61000-3-3 (2005).
EN 60335-2-30:2003 ; A1:2004 ; A2:2007 EN 60335-1:2002 ; A1:2004 ; A11:2004 ; A12:2006 ;
A2:2006 EN 50366:2003 ; A1:2006.

1.3. Security devices for each function

The ventilation and heating function stops operating when something is wrong with a component or an object is interfering with its proper functioning.

The electronics and the ventilator are protected by a 1.25A fuse.
The electric heating resistors are protected by a 6.3A fuse.

The unit is protected by a thermal fuse in the event of overheating owing to the failure of one of the management systems. Whenever there is a failure, the appliance automatically switches to safety position, stops and the control unit shows an error message to indicate disablement.

2. USE

2.1. Important notices

Your appliance has to be installed by an accredited installer, and any technical operations, apart from the filter replacement process which is your responsibility, have to be undertaken by a member of our staff.

Any operation, apart from the filter replacement process, could affect the warranty.

We reserve the right to make any changes needed to boost the equipment's performance.

Protected by fuses (minimum of 2.5 mm² per wire), the power line has to be placed by a qualified electrician, who has to comply with the standards applicable at the time the line is being installed.

Any changes or improvements that have to be made to the electrical installation should be undertaken by a qualified electrician.

This appliance is not designed for use by people (including children) with impaired physical, sensory or mental capacities, or people lacking the relevant experience or knowledge, unless a work safety officer has been supervising them or provided them with prior instructions on how to use the appliance.

PLEASE DO NOT PLACE ANYTHING ON THE UNIT, DO NOT COVER AND AVOID ANY SPLASHING OF WATER.

2.2. Operating principles

A good understanding of the principles is a precondition for the effective use of the unit:

The unit is designed to cut down condensation in rooms. The idea is to blow an appropriate and sufficient amount of air at low pressure into the rooms that need to be treated. The principle involved is that air in motion dries walls (as seen in industry, where this principle is applied to demist the windows of motor vehicles).

To understand the system's other process what has to be spelled out is indoor air is above all outdoor air that is moist to varying degrees **but as well as the moisture it already contains, the air absorbs the moisture produced as a result of the rooms being used** (steam from cooking, baths and showers, vapour emitted by the human body, etc....).

Consequently, the ventilation system is used to renew the contaminated indoor air with fresh outdoor air as a result of pushing the polluted air towards the vents designed for its evacuation.

When the outdoor air is heated prior to blowing the relative moisture ratio is reduced accordingly.

We know that the amount of moisture air may contain is directly related to its temperature, such that the warmer the air the more water vapour it can hold. **Hence the crucial importance of maintaining a steady temperature, avoiding any significant variations** (during the daytime / night time, for example, or occupied / empty rooms). Any substantial reduction in the amount of heating required obviously saves energy but when a comfortable temperature is restored more energy is consumed than necessary as a result of having to reheat all the structural elements and the furniture.

The installer makes adjustments to the appliance in the light of the volumes in the rooms to be treated and the location of the unit but is unable to take account of your lifestyle (how often the doors are opened, the capacity of various household appliances to create water vapours, the extent to which the sanitation facilities are used).

You may adjust the various parameters to reflect your lifestyle, such as the setting of the temperature, airflow, pre-programmed mode, etc...

The machine should run continuously in all cases to maintain constant movement.

3. CONTROL BOX

3.1. Description

The box comprises 4 keys, 2 indicator lights and a screen :

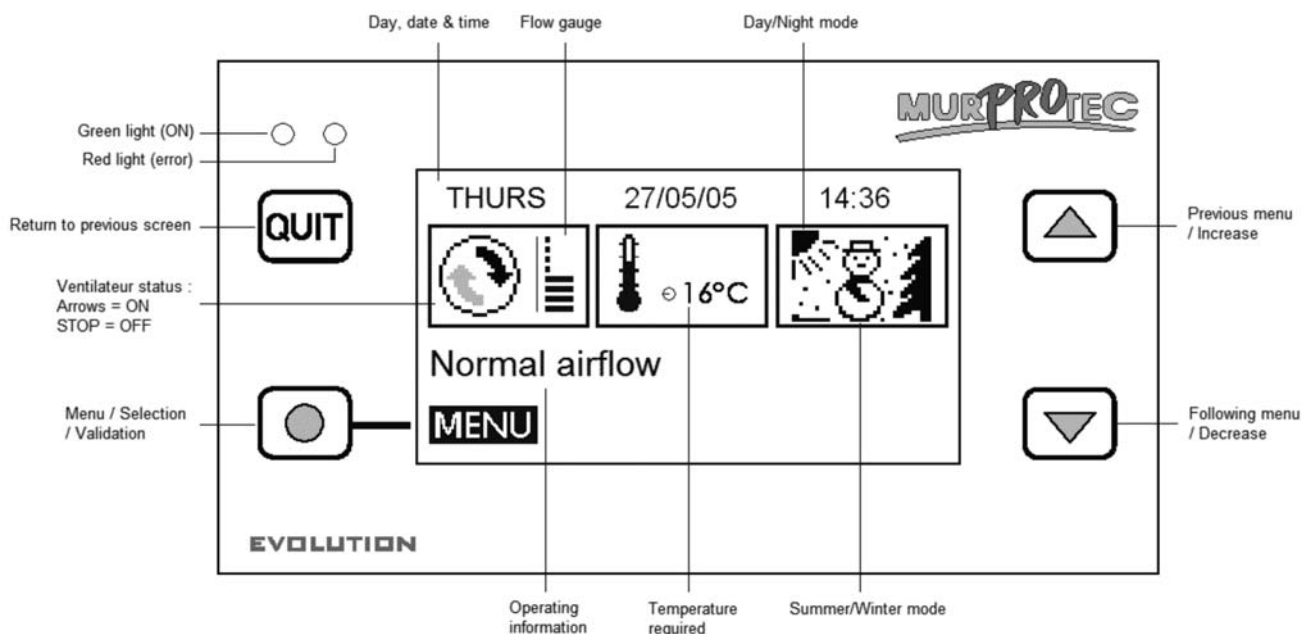

3.2. Indicator lights :

When the appliance is turned on the red and green indicator lights are illuminated on the control box. After a second, the red indicator light goes off while the green one remains on.

3.2.1. Green light on, red light off :

Shows that the appliance is alive.



3.2.2. Green and red indicator lights on
Shows filter needs replacing (v. § 7.3)

3.2.3. Red indicator light on and green indicator light off :
Shows there is no filter or there is an error (v. § 6.3)

3.3. Main screen

The first line shows the day, date and time. The system automatically controls the switch between winter and summer times.

The first rectangle shows the ventilator status :

-  means the ventilator is operating normally
-  means the ventilator has stopped.
-  A gauge with 8 strokes represents the airflow.

The second rectangle displays a thermometer  to show the temperature required.

The final rectangle shows whether it is day or night and the season. The system operates according to 4 key modes: :

-  Winter /day see § 4.1.1.1
-  Winter /night see § 4.1.1.2
-  Summer /day see § 4.1.1.3
-  Summer /night see § 4.1.1.4.

The line of text just below shows information about the operation of the ATU (see § 6). In the event of a problem, the telephone number for your region is displayed.

3.4. Tree structure

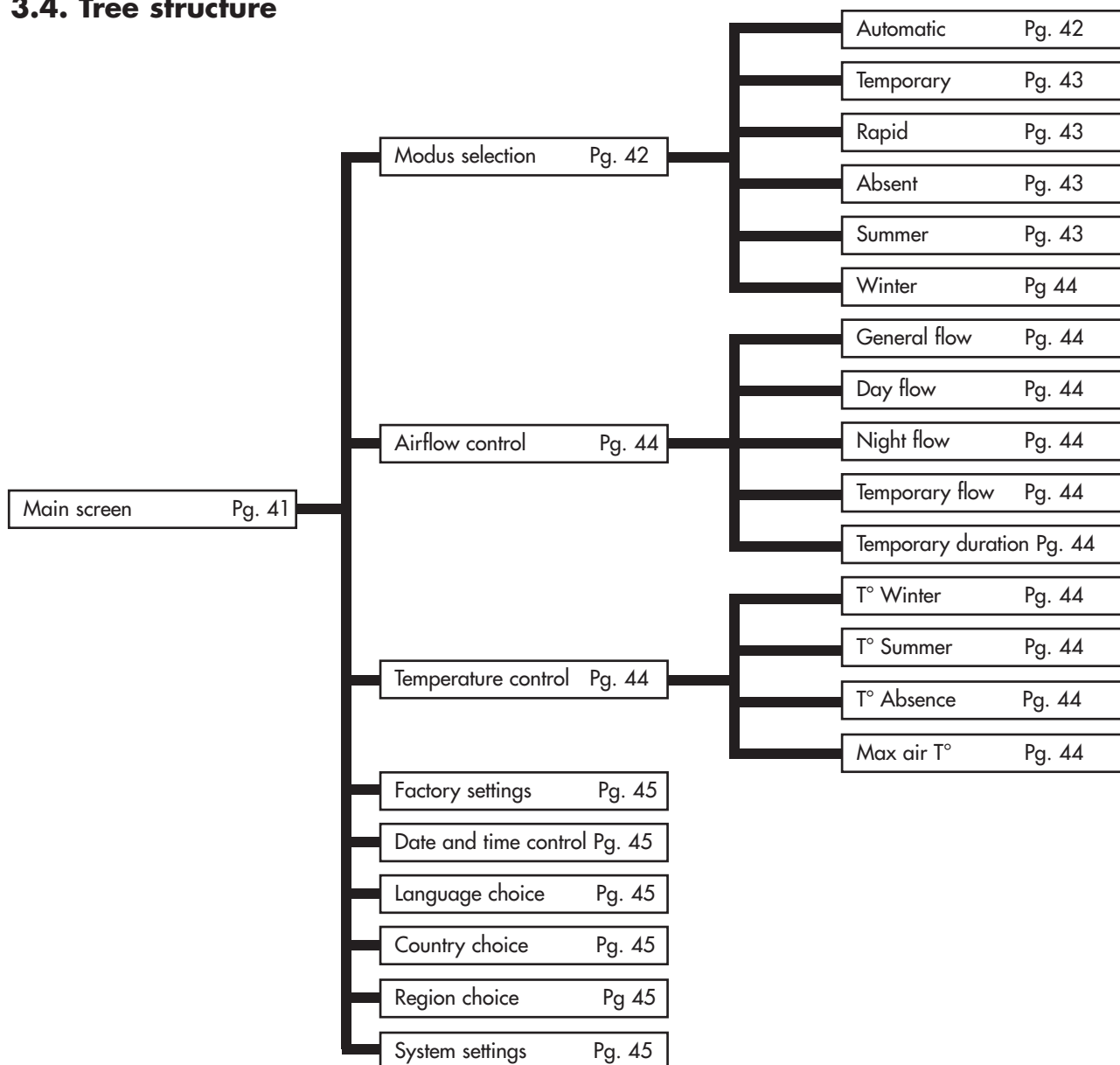

4. SETTINGS MENUS

For the settings menus, press the key .

Use the arrow  and  to change the menu and the key  to enter.



Press the key  to return to the main screen.

Comment: When a menu is inactive for 30 seconds or so, the system automatically returns to the previous screen and so on until the main screen is displayed.

4.1. Mode selection menu

Press the key  to enter the menu.

Choose the arrows  and  to select the operating mode required and press on  to display an explanatory text.

Press key  to confirm your selection. The main screen then reappears. Press on  at any time to go back, thereby cancelling the operation.

4.1.1. Automatic:



The system automatically adjusts the flow and the temperature required according to the time (day or night) and the season (winter or summer) so the system can use the hot or cold air in the best way, while minimising electricity consumption.

The sunset and sunrise times are displayed in the Details menu (see § 5.1). Call up the Region selection menu to find out how long the summer and winter seasons last in your region, (see § 4.8).

The flow is called general airflow and is set in the Airflow setting menu (see § 4.2). The temperature required is the winter temperature winter T° or summer temperature Summer T° according to the season (see Temperature settings in § 4.3).

In summer mode, if the temperature exceeds a certain threshold for a period of 6 hours, the system switches to heat wave mode. Conversely, if the temperature no longer exceeds this threshold for a period of 6 hours, the system switches back to normal mode the following day. The heat wave mode provides greater comfort as a result of cutting off the unit more quickly during the daytime and forcing the ventilation in the evening so as bring in some freshness from outside. This threshold depends on the max air T° setting.

 The appliance may also stop if the temperature is too low or too high :

Temperature	Flow	Display
Under -1°C		Air T° too low
Higher than max air T° *		Air T° too high

* Max air T° is 30°C by default and is adjustable (see § 4.3)

4.1.1.1. The system is in WINTER mode, during the DAYTIME

The temperature required is the winter temperature Winter T°.

The system takes advantage of the hottest time of the day to increase the airflow. This is the time of day when the appliance's resistors heat less than at other times.

4.1.1.2. The system is in WINTER mode, during the NIGHT TIME

The temperature required is the winter temperature Winter T. Between 11 pm and 5 am, it is reduced by 2°C to cut down on the electricity consumption. The screen then displays Temperature reduction. The flow decreases to prevent the house from cooling down.

4.1.1.3. The system is in SUMMER mode, during the DAYTIME

The temperature required is the summer temperature Summer T°.

The higher the air temperature, the lower the flow to avoid blowing hot air, and it even stops if the air exceeds the maximum temperature Max air T°.

4.1.1.4. **The system is in SUMMER mode, during the NIGHT TIME**

The temperature required is the summer temperature Summer T°.

The air is not heated unless the temperature is unusually low for the season, falling below the temperature required Summer T°.

Advice : In the evening, the temperature inside your home is higher than the temperature outside. Use the Temporary (see §4.1.2) or Rapid mode (see §4.1.3) to refresh your house during the evening in summer.

4.1.1.5. **The system is in SUMMER HEAT WAVE mode, during the DAYTIME**

The temperature required is the summer temperature Summer T°.

The higher the air temperature, the lower the flow to avoid blowing air that is too hot.

The appliance turns on again when the temperature falls below the Max air T°.

4.1.1.6. **The system is in SUMMER HEAT WAVE mode, during the NIGHT TIME**

The temperature required is the summer temperature Summer T°.

The system increases the flow within the most pleasant temperature range.

The appliance turns on again when the temperature falls below the Max air T°.

!!! If the appliance is cut off at the end of the day: when night falls, it restarts at the minimum flow rate. The temperature inside the unit is higher than the temperature outside, hence the system restarts the ventilator in order to refresh the house.

Advice: 'In the evening, the temperature inside your house is higher than the temperature outside. Use the Temporary (see §4.1.2) or Rapid mode (see §4.1.3) to refresh your house during the evening in summer.

4.1.2. **Temporary:**

The flow is kept at a certain value for the required period of time. Called the temporary airflow, this flow and the duration can be adjusted in the Airflow setting menu (see § 4.2). The system switches back to the automatic mode when the cycle is finished.

Usage examples :

- Reducing the flow before going to bed so there is less noise.
- Eliminating disagreeable odours (cigarette smoke, cooking...)
- Refreshing the home on a summer evening

4.1.3. **Rapide:**

Maximum rate of flow for an hour. The system switches back to automatic mode when the cycle is finished. This should be used so as to select another flow and/or another duration.

Usage examples: • Eliminating disagreeable odours (cigarette smoke, cooking...)
• Refreshing the house on a summer evening

4.1.4. **Absent:**

Select this mode when you are going to be away. The flow is the general airflow (see § 4.2.1). The temperature required is adjusted to a certain temperature called Absence T°. This can be adjusted in the Temperature setting menu (see § 4.3).

Remember to select the automatic mode when you return home.

When the house is empty there is no need to heat everything, while the ventilation system continues to operate. This mode is similar to the automatic mode but the temperature required is lower, thus helping to boost the energy efficiency opportunities.

4.1.5. **Summer:**



The system switches to summer mode and switches back to automatic mode when the season changes or during a power cut. As the changeovers between the summer and winter modes are scheduled for set dates, selecting this mode brings forward or extends the summer mode.

4.1.6. **Winter:**

The system switches to winter mode and switches back to automatic mode when the season changes or during a power cut. As the changeovers between the summer and winter modes are scheduled for set dates, selecting this mode brings forward or extends the winter mode.

4.2. **Airflow control menu**

Press on the key  to enter the menu.

Use the arrows  and  to choose the flow required and press on  and the value to be changed is displayed as well as an explanatory text.

You can also use the arrows  and  to vary the setting from 1 to 8 and press  to confirm or  to quit.

4.2.1. **General airflow:**

Average flow over a 24h period, automatically adjusted according to the time and season. This acts as a reference for the automatic mode.

4.2.2. **Day airflow:**

You switch to manual mode. The system keeps this flow constant for the daytime. Should there be any change to the daytime airflow, the night time airflow takes the same value but this can be changed at any time. 'AUTO' shows that the manual mode is disabled.

4.2.3. **Night airflow:**

You switch to manual mode. The system keeps this flow constant for the night time. Should there be any change to the night time airflow, the daytime airflow takes the same value but this can be changed at any time. 'AUTO' shows that the manual mode is disabled.

4.2.4. **Temporary airflow :**

Flow used in the temporary mode (see § 4.1.2).





4.2.5. **Duration:**

Total hours required for the temporary mode (see § 4.1.2).

4.3. **Temperature control menu**

Press on the key  to enter the menu.

Use the arrows to select the temperature required and press on  so the value to be changed is displayed along with an explanatory text.

The arrows  and  can also be used to vary the temperature from 5°C to 18°C (except for Max air T° see § 4.3.4 below) and press  to confirm or  to quit.

4.3.1. **Winter T°:**

Temperature required used in the automatic mode in winter (see § 4.1.1). Selecting a high temperature increases the amount of electricity used by the resistors while a low temperature leads to a flow of cold air in the house.

4.3.2. **Summer T°:**

Temperature required to be used in automatic mode during the summer months (see § 4.1.1). Select a low temperature to keep down the amount of electricity used.

4.3.3. **Absence T°:**

Temperature required for absent mode (see § 4.1.4). Select a low temperature to keep down the amount of electricity used.

4.3.4. **Max air T°:**







Ventilator arrest temperature to avoid blowing air that is too hot : may be adjusted from 23°C to 40°C.

4.4. Return to factory defaults menu

Press on the key  to enter the menu.
The system resets all the settings to your installation's basic settings.

4.5. Date and Time setting menu



Press on the key  to enter the menu.

Use the arrows  and  to access the settings for the date and time and press 
Use the arrows  and  to vary the value and press  to confirm or **QUIT** to quit.

The system automatically manages the changeover between winter and summer times.

4.6. Language choice menu

This setting is used to change the language of the texts called up on the screen.

Press on the key  to enter the menu.
Use the arrows  and  to choose your language and press  to confirm or **QUIT** to quit.





4.7. Country selection menu

This menu configures the seasons, the sunrises and sunsets and well as the telephone number, adapted to the country.
The wrong choice may affect the required results.

Press on the key  to enter the menu.
Use the arrows  and  to select the country for the installation of the ATU, then press  to confirm or **QUIT** to quit.

4.8. Region selection menu

This setting is for adjusting the seasons as well as the sunrises and sunsets in your region. The wrong choice may affect the required results.

Press on the key  to enter the menu.
Use the arrows  and  to select the country for the installation of the ATU, then press  to confirm.

Here are the summer and winter season lengths, programmed according to your country and region :

Country	Region	Reference city	Summer season	Winter season
Netherlands	north, centre & south	Amsterdam	01/05 - 31/08	01/09 - 30/04
Belgium	north, centre & south	Brussels	01/05 - 30/09	01/10 - 30/04
France	north	Reims	01/04 - 30/09	01/10 - 31/03
France	centre	Tours	01/04 - 30/09	01/10 - 31/03
France	south	Toulouse	01/04 - 31/10	01/11 - 31/03
Spain	north	Barcelona	01/04 - 30/11	01/12 - 31/03
Spain	centrum	Madrid	01/04 - 30/11	01/12 - 31/03
Spain	south	Seville	01/03 - 30/11	01/12 - 28/02
Luxembourg	north, centre & south	Luxembourg	01/05 - 31/09	01/10 - 30/04
Italy	north	Milan	01/04 - 31/10	01/11 - 31/03
Italy	centre	Rome	01/04 - 30/11	01/12 - 31/03
Italy	south	Palermo	01/03 - 30/11	01/12 - 28/02
Portugal	north	Porto	01/04 - 30/11	01/12 - 31/03
Portugal	centre	Lisbon	01/04 - 30/11	01/12 - 31/03
Portugal	south	Faro	01/03 - 30/11	01/12 - 28/02

The sunrise and sunset times are displayed in the Details menu (see § 5.1).

4.9. System setting menu

This menu is for adjusting the screen's contrast and brightness.

Press on the key  to enter the menu.

Use the arrows  and  to select the screen's contrast, or brightness and press  to confirm.

Use the arrows  and  to vary the value and press  to confirm or  to quit.

Adjustment range :

- Contrast from 20 to 50

- Brightness from 0 to 10

5. INFORMATION MENUS

These menus are used solely to notify the services about the operation of your appliance.



These menus are accessed by pressing on the lower arrow  or the upper arrow  when the main screen is displayed.

Press  to quit.

6. INFORMATION TEXTS AND ERROR MESSAGES

6.1. Information texts

This offers an overview of how the appliance operates. See § 4.1.1 for further details about the automatic mode.

Text	Explanation
Increased flow	The flow increases to reach maximum flow when the heating is on low
Reduced flow	The flow decreases to keep energy consumption to a bare minimum
Normal flow	The flow is the general airflow because the air temperature is acceptable
Minimum flow	The flow is at a minimum when the temperature is very high or very low
Reduced temperature	The temperature required is reduced by 2°C during the night time and in winter
Heat wave : minimum	When it is very hot, the flow is at a minimum so as not to blow air that is too hot
Heat wave : normal	It is hot and the flow continues to be the general airflow because the air temperature is acceptable
Heat wave : resumption	It is very hot and the appliance restarts in the early evening so as to bring in the cooler air from outside
Heat wave : ventilation	It is hot and the appliance's flow increases to ventilate the house at night
Air T° too high or Heat wave : off	The temperature is too high inside the appliance
Air T° too low	The temperature is negative inside the appliance.
Temporary mode 	Flow maintained for a period of time, to be defined in the flow menu (see § 4.1.2)
Rapid mode 	Maximum Flow for 1 hour (see § 4.1.3)
Absent mode 	Temperature adjusted when you are away from the house (see § 4.1.4)
New filter?	Question asked when the cover is opened. Answer YES only when you have put in a new filter and clean the installation (see § 7.3)
Daytime /night time manual mode	This text is displayed when a constant day and night flow is selected (see § 4.2.2 and 4.2.3)

6.2. Error messages

Text	Explanation	Solution
No display (empty screen)	Caused by voltage decrease or power cut	Check to see if there is a POWER CUT. Does not affect the appliance.
! No filter !	There is no filter in the appliance or the cover is open	Put in a new filter or close the cover (see § 6.3 or 7.3).
! Replace filter !	The filter is worn out. It has to be changed	Replace the filter (see § 7.3).
Ventilator ERROR	The ventilator is not working	Call the number shown on your control box
Sensor T° ERROR	The temperature sensor is not working	Call the number shown on your control box
EEPROM ERROR	The electronics are not working.	Call the number shown on your control box

7. MAINTENANCE OF ATU AND FILTER REPLACEMENT

7.1. General

The appliance tells you if the filter needs replacing by showing "Replace filter".

It is nonetheless recommended to check your appliance on a regular basis. When there is a lot of pollen about the screens and ducts can get dirty very quickly. Placed inside the appliance and outside in suction, these items should be cleaned so the air in your installation passes more easily.

IN ANY EVENT :
THE FILTER HAS TO BE REPLACED AT LEAST EVERY SIX MONTHS.
THE SCREENS, AIR DIFFUSERS AND DUCTS HAVE TO BE CLEANED SEVERAL TIMES A YEAR.

N.B. : a failure to replace the filter can cause the following problems :

- A lower airflow and the risk of condensation problems reappearing.
- Premature fouling of the ducts and the unit via dust release.
- Higher air circulation noises.

The original filter placed in the appliance is a category G4 filter that can filter 90% of particles that are 10 microns and over.

It is best to obtain your filters from Murprotec. The telephone number is on the control box : they are fully acquainted with your equipment and the settings made. From all the various types of filters you have to choose one that is perfectly consistent with the filtration sizes and category that have been set. If a different category is used or the filter is significantly altered this could lead to serious malfunctioning as a result of which toxic or hazardous substances could be emitted into your house and the warranty may be invalidated.

Do not hesitate to get in touch with your supplier in the event of any problems.

7.2. Filter replacement

7.2.1. General

When the filter has been used for 6 months, the control box displays Replace filter. This is the time for your installation to undergo its annual maintenance.

Get in touch with us, by using the telephone number shown on your control box, to obtain a new filter. Please do not use any other type of filter as this could damage the appliance.

This is the procedure to follow :

7.2.2. Opening the cover

The appliance automatically stops as soon as the cover is opened.

Hold the cover and unscrew the adjusting knob on the front side to release the cover, which can then be gently tipped down. It is held by a hinge.

If there are any deposits take the opportunity to clean inside the cover and the air inlet duct : unscrew the two locking wing screws and remove the protection screen.

Advice: Vacuum to eliminate any dirt. Then wipe with a damp cloth to remove the dust. Dry with a dry cloth.

Remember to replace the screen, as this is useful for ensuring items, such as leaves or other objects do not prematurely block the filter. Take the opportunity to clean the outside screens and diffusers inside.

7.2.3. Remove the old filter and put in a new one

The filter is held by spring tabs, which can be released by pulling on the filter, so no dismantling is involved.

Reminder : It is important to use the right filter categories so as not to damage the unit or cause any incidents.

Insert the new filter until it reaches the bottom of its housing.
Close the cover again.

7.2.4. Calibrating the new filter

Once the appliance has been dealt with, return to the control box :

Answer YES to the question New Filter? displayed on your control box. The ATU then launches the calibration procedure to optimise its operating efficiency and it can therefore operate normally once more.

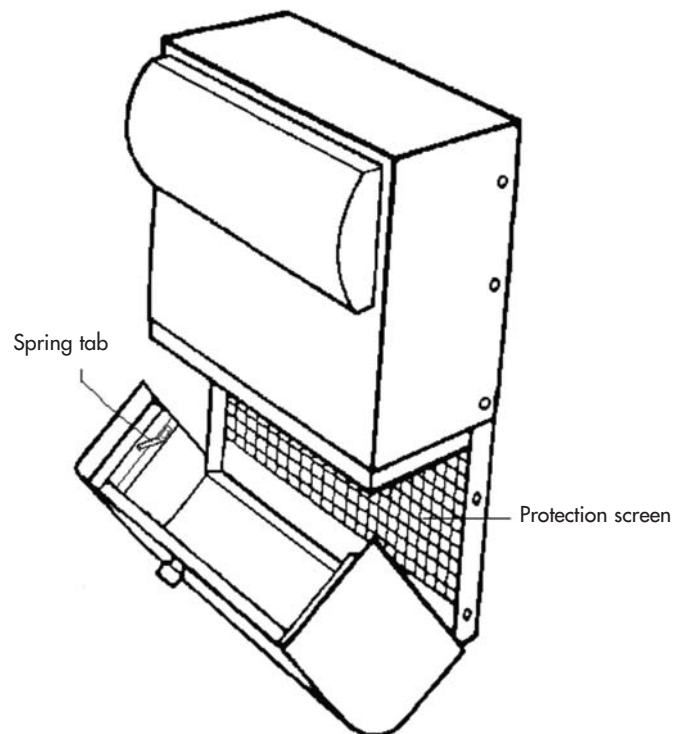
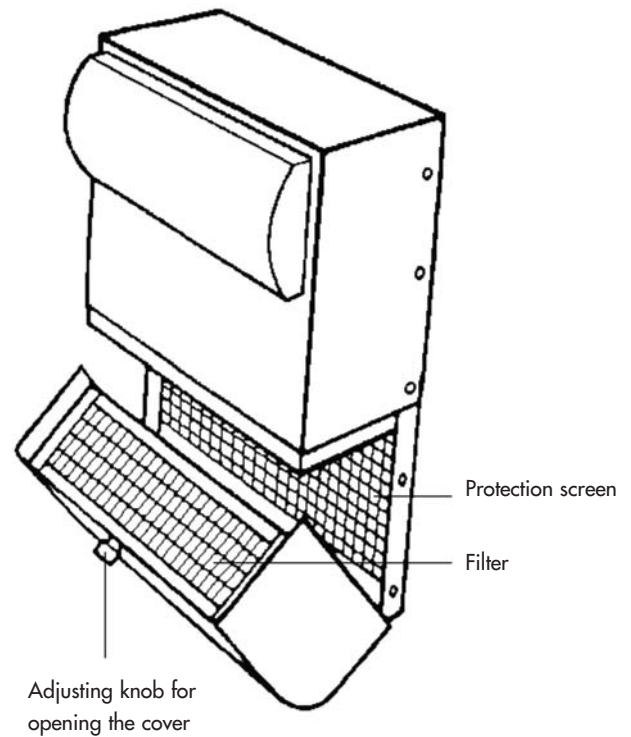

N.B. : Each time you open the cover, the control box asks if the filter has been replaced. Answer YES only if you have put in a new filter, otherwise you could seriously disrupt the appliance !

8. POWER CUT

When there is a power cut affecting the general electricity mains, the appliance is reset at the final position recorded in the automatic mode as soon as the power comes back on, except in the case of the absent mode (it will remain in absent mode).

Sometimes the appliance does not restart in the event of a storm or an overvoltage in the power system. In this case, turn off the appliance's power or the general power supply for at least one minute then turn it back on again.

9. IN THE EVENT OF A PROBLEM

Do not hesitate to get in touch with your installer.

10. WARRANTY

The call on warranty should be made without fail to MURPROTEC. Please refer to the conditions of the contract.

The warranty does not apply in the following cases:

- Damage caused by natural phenomena (lightening, flooding, etc..) or resulting from water leaks.
- Shocks, abnormal changes in the voltage, a failure to comply with the conditions of use.
- A change to the original installation.
- A repair or an operation other than replacing the filter.
- Using filters other than those recommended for the appliance.
- A change to the filter.
- A failure to comply with the instructions for use.



ÍNDICE

1. EL MATERIAL	pg. 51
1.1. Material de alta calidad	
1.2. Fabricación cuidada	
1.3. Seguridad para cada función	
2. USO	pg. 51
2.1. Consejos importantes	
2.2. Principio de funcionamiento	
3. EL TABLERO DE MANDOS	pg. 52
3.1. Descripción	
3.2. Los pilotos luminosos	
3.2.1. Piloto verde encendido, piloto rojo apagado	
3.2.2. Piloto verde y rojo encendidos	
3.2.3. Piloto rojo encendido y piloto verde apagado	
3.3. La pantalla principal	
3.4. Árbol de directorios	
4. LOS MENÚS DE AJUSTES	pg. 54
4.1. Menú Selección modo	
4.1.1. Automático	
4.1.1.1. El sistema está en modo INVIERNO, durante el DÍA	
4.1.1.2. El sistema está en modo INVIERNO, durante el NOCHE	
4.1.1.3. El sistema está en modo VERANO, durante el DÍA	
4.1.1.4. El sistema está en modo VERANO, durante el NOCHE	
4.1.1.5. El sistema está en modo VERANO Canícula, durante el DÍA	
4.1.1.6. El sistema está en modo VERANO Canícula, durante el NOCHE	
4.1.2. Temporal	
4.1.3. Rápido	
4.1.4. Ausente	
4.1.5. Verano	
4.1.6. Invierno	
4.2. Menú Ajuste flujos de aire	
4.2.1. Flujo general	
4.2.2. Flujo día	
4.2.3. Flujo noche	
4.2.4. Flujo temporal	
4.2.5. Duración	
4.3. Menú Ajustes temperaturas	
4.3.1. T° Invierno	
4.3.2. T° Verano	
4.3.3. T° Ausencia	
4.3.4. T° aire máx.	
4.4. Menú Reestablecer ajustes predeterminados	
4.5. Menú Ajuste Fecha y Hora	
4.6. Menú Selección idioma	
4.7. Menú Selección país	
4.8. Menú Selección Región	
4.9. Menú Ajustes sistema	
5. LOS MENÚS DE INFORMACIÓN	pg. 58
6. TEXTOS DE INFORMACIÓN Y MENSAJES DE ERROR	pg. 58
6.1. Textos de información	
6.2. Mensajes de error	
7. MANTENIMIENTO DE LA CTA Y CAMBIO DEL FILTRO	pg. 59
7.1. Generalidades	
7.2. Cambio del filtro	
7.2.1. Generalidades	
7.2.2. Apertura de la tapa	
7.2.3. Retirada del filtro viejo y colocación del nuevo	
7.2.4. Calibrado del filtro nuevo	
8. CORTE DE CORRIENTE	pg. 61
9. SI TIENE ALGÚN PROBLEMA	pg. 61
10. GARANTIA	pg. 61

1. EL MATERIAL

1.1. Material de alta calidad

La central de tratamiento de aire (C.T.A.) se ha diseñado y fabricado con los materiales de mayor rendimiento disponibles actualmente en el mercado europeo, en particular:

- Un ventilador con potencia de 265 pascales, capaz de generar el máximo rendimiento que puede alcanzar los 185 m³/hora al aire libre (sin contar pérdidas de carga) y que resiste temperaturas de funcionamiento de 70°C.
- Resistencias de calefacción en aletas galvanizadas y elementos calefactores bajo tubos de acero inoxidable.
- Electrónica dirigida mediante informática que permite coordinar el rendimiento y la gestión de todos los parámetros de control de temperatura, el flujo de aire y el estado de limpieza de las masas filtrantes.
- Chasis tratado en todas sus superficies y ensamblado con tornillos de acero inoxidable.

1.2. Fabricación cuidada

Cada central es sometida a una serie de rigurosas pruebas al final de la fabricación antes de ser aceptada. En muchas de estas pruebas se controla individualmente cada máquina en ensayos de funcionamiento previo.

El material responde a las normas C.E. :

EN 55014-1 (2006) ; EN 55014-2 (2008) ; EN 61000-3-2 (2006) ; EN 61000-3-3 (2005).

EN 60335-2-30:2003 ; A1:2004 ; A2:2007 EN 60335-1:2002 ; A1:2004 ; A11:2004 ; A12:2006 ; A2:2006 EN 50366:2003 ; A1:2006.

1.3. Seguridad para cada función

La función de ventilación y calefacción se interrumpe en caso de detectar un componente defectuoso o de que cualquier objeto perturbe su buen funcionamiento.

Los componentes electrónicos y el ventilador están protegidos por un fusible de 1,25A. Las resistencias calefactoras están protegidas por otro fusible de 6,3A.

La central está protegida por un fusible térmico en caso de sobrecalentamiento debido al fallo de uno de los sistemas de gestión. En todos los casos de fallo, el aparato se pone automáticamente en posición de seguridad, se detiene y el tablero de mandos señala el estado de fuera de servicio mediante un mensaje de error.

2. USO

2.1. Consejos importantes

La instalación del aparato debe realizarla un instalador autorizado y cualquier intervención técnica, a excepción del cambio de filtro que realizará usted mismo, deberá efectuarla personal de nuestro servicio.

Cualquier intervención, a excepción del cambio de filtro, hará que se cuestione la garantía.

Nos reservamos la posibilidad de aportar cualquier modificación para mejorar el rendimiento del material.

La línea de alimentación desde el contador, protegida por fusibles y de mínimo 2.5 mm² por conductor, deberá ser instalada por un electricista cualificado que deberá respetar las normas en vigor en el momento de la instalación.

Si la instalación eléctrica necesita mejoras o modificaciones, encárguelas a un electricista cualificado.

Este aparato no está diseñado para que lo utilicen personas con capacidades físicas, sensoriales o mentales reducidas (niños incluidos), ni personas sin experiencia ni conocimiento, salvo que estén bajo la vigilancia o siguiendo las instrucciones previas sobre el uso del aparato de una persona responsable de su seguridad.

**LE RECOMENDAMOS NO COLOCAR OBJETOS SOBRE LA CENTRAL,
NO CUBRIRLA Y EVITAR CUALQUIER CONTACTO CON EL AGUA.**

2.2. Principio de funcionamiento

Para un buen uso es necesario comprender los principios:

La central está diseñada para reducir los fenómenos de condensación en recintos. El principio consiste en insuflar aire a baja presión en los espacios a tratar, en la cantidad necesaria y suficiente.

Este principio se basa en el hecho de que el aire en movimiento seca las paredes (principio utilizado en la industria, sobre todo para desempañar los cristales de los automóviles).

Para comprender bien la otra acción del sistema se impone una evidencia: el aire interior es antes que nada el aire exterior más o menos húmedo **pero que se carga, además de con la humedad que ya posee, con la que produce el uso de los recintos** (Vapores de cocción, baños y duchas, producciones del cuerpo humano, etc....).

Por lo tanto, el sistema de insuflación permitirá proceder a la renovación de ese aire interior cargado, por aire exterior fresco, expulsando el aire viciado por las aberturas practicadas para su evacuación.

Por otro lado, el hecho de calentar ese aire exterior antes de insuflarlo va a disminuir el nivel de humedad relativa.

Está claro que la cantidad de humedad que puede contener el aire es directamente proporcional a su temperatura y que cuanto más caliente sea el aire más humedad podrá contener. **Por lo tanto es muy importante mantener una temperatura regular evitando cambios importantes** (día / noche por ejemplo o incluso locales ocupados / desocupados).

El hecho de bajar la calefacción de forma notoria ayuda ciertamente a ahorrar energía, pero obliga a consumir mucha más cuando se quiere recuperar una temperatura confortable, lo que supone volver a calentar todos los elementos de la construcción así como el mobiliario.

El instalador ha realizado los ajustes de la máquina en función de los volúmenes de los espacios a tratar y de la implantación de la central. No puede tener en cuenta su modo de vida (frecuencia de apertura de puertas, propensión a crear vapores de agua de distintos electrodomésticos, uso más o menos intensivo de los sanitarios).

Usted podrá intervenir en todos los parámetros, como la regulación de la temperatura, el flujo de aire, el modo de programación, etc., en función de su modo de vida.

En cualquier situación, la máquina deberá estar en marcha continuamente para mantener un movimiento constante.

3. EL TABLERO DE MANDOS

3.1. Descripción

El tablero se compone de 4 teclas, 2 pilotos luminosos y una pantalla:

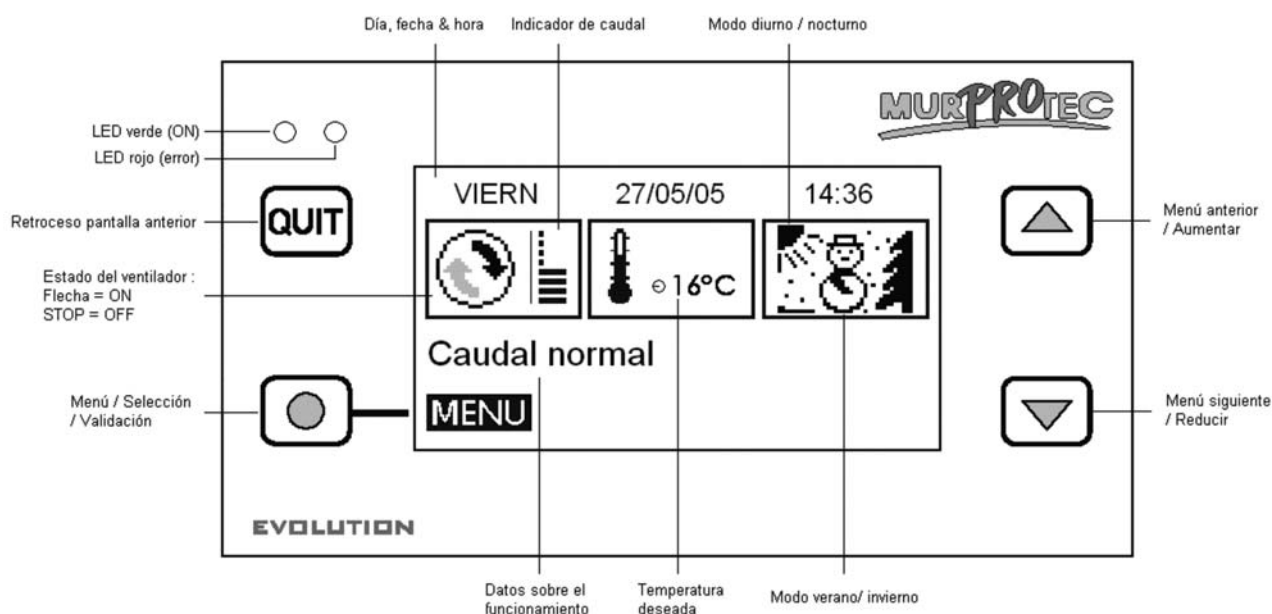

3.2. Los pilotos luminosos:

Al conectar el aparato a la corriente, se iluminan los pilotos rojo y verde del tablero de mandos. Tras un segundo, el piloto rojo se apaga y el verde se mantiene encendido.

3.2.1. Piloto verde encendido, piloto rojo apagado:

Indica que la máquina tiene tensión.



3.2.2. Pilotos verde y rojo encendidos:
Indica que hay que cambiar el filtro (v. § 7.3)

3.2.3. Piloto rojo encendido y piloto verde apagado:
Indica ausencia de filtro o un error (v. § 6.3)

3.3. La pantalla principal

La primera línea indica el día, la fecha y la hora. El sistema realiza automáticamente los cambios de hora de invierno y verano.

El primer rectángulo muestra el estado del ventilador:

-  significa que el ventilador gira con normalidad
-  significa que el ventilador está parado.
-  Un indicador de nivel de trazos representa el flujo de aire.

El segundo rectángulo muestra un termómetro  que indica la temperatura introducida.

El último rectángulo indica si es de día o de noche y la estación. El sistema funciona en 4 modos principales:

-  Invierno/día ver § 4.1.1.1
-  Invierno/noche ver § 4.1.1.2
-  Verano/días ver § 4.1.1.3
-  Verano/noche ver § 4.1.1.4.

La línea de texto justo debajo muestra una información sobre el funcionamiento de la CTA (ver § 6). En caso de problema, muestra el número de teléfono correspondiente a su zona.

3.4. Árbol de directorios

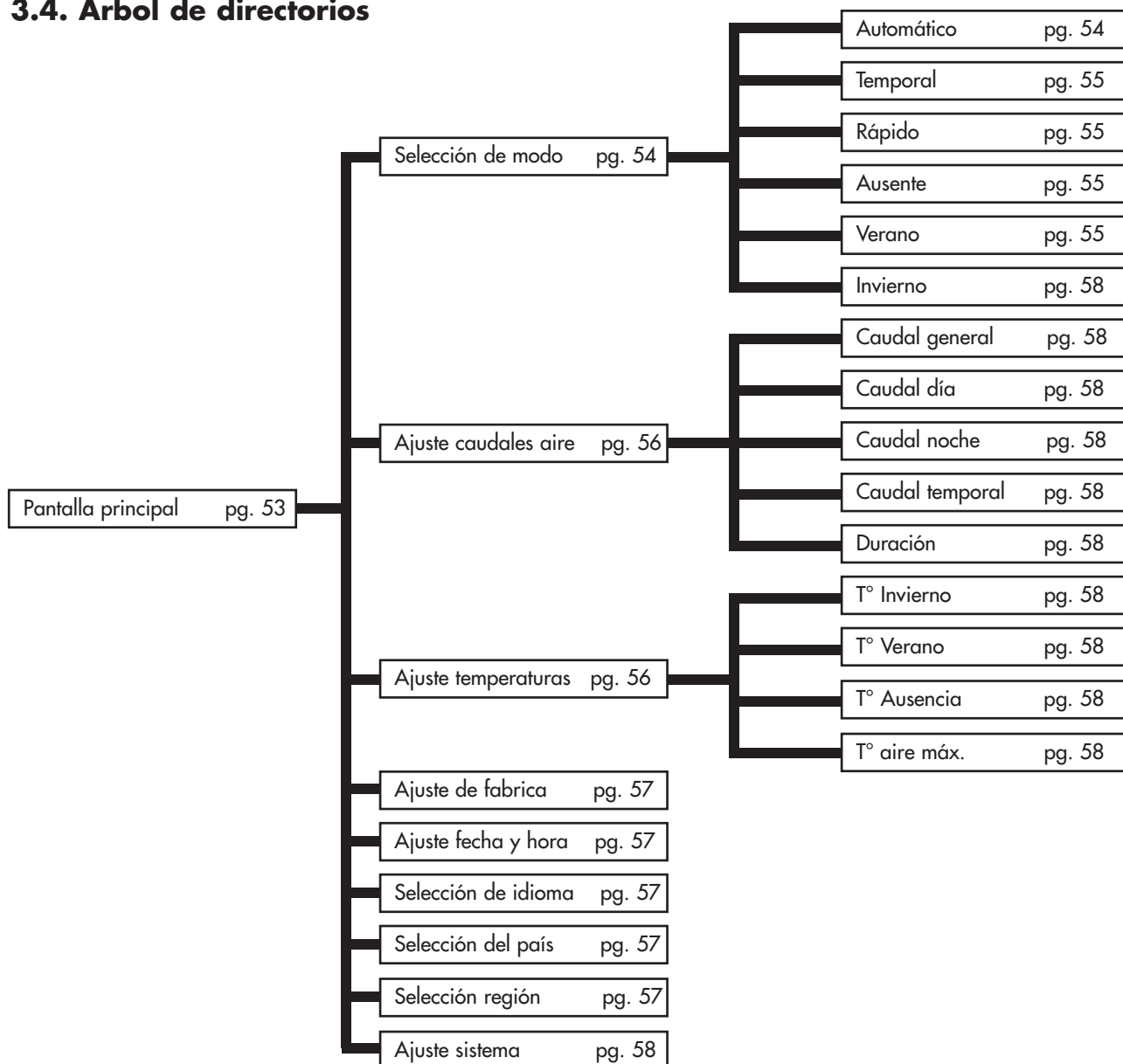

4. LOS MENÚS DE AJUSTES

Para verlos pulse la tecla .



Utilice las flechas  y  para cambiar de menú y la tecla  para entrar.

Pulse la tecla  para volver a la pantalla principal.

Nota: Cuando un menú permanece inactivo durante treinta segundos, el sistema vuelve automáticamente a la pantalla anterior y después a la pantalla principal.

4.1. Menú Selección modo

Pulse la tecla  para entrar en el menú.

Utilice las flechas  y  para seleccionar el modo de funcionamiento deseado y pulse . Aparecerá un texto explicativo.

Pulse la tecla  para confirmar su elección. Entonces volverá a la pantalla principal. Pulse  en cualquier momento para retroceder, anulando así la operación.



4.1.1. Automático:

El sistema adapta automáticamente el flujo y la temperatura deseados según la hora (día o noche) y la estación (invierno o verano). De este modo se permite al sistema utilizar aire caliente o frío de la mejor manera y realizar un consumo eléctrico mínimo. Las horas de la salida y la puesta del sol se muestran en el menú Detalles (ver § 5.1). Para conocer la duración de las estaciones verano e invierno en su zona, vaya al menú Selección zona (ver § 4.8).

El flujo aparece bajo el nombre de flujo general y se regula en el menú Ajuste flujos de aire (ver § 4.2). La temperatura deseada es tanto la temperatura de invierno T° Invierno o la temperatura de verano T° Verano según la estación (ver Ajustes temperaturas en § 4.3).

En modo verano, si la temperatura sobrepasa cierto umbral durante 6 horas, el sistema pasa a modo canícula. Al contrario, si la temperatura no sobrepasa ese umbral durante 6 horas, al día siguiente el sistema vuelve al modo normal. El modo canícula permite aportar más confort ya que la central acorta el día y fuerza la ventilación por la noche para conseguir algo del frescor exterior. Ese umbral depende del ajuste de T° aire máx.

 La máquina también puede detenerse en caso de que la temperatura sea demasiado baja o demasiado alta:

Temperatura	Flujo	Aviso
inferior a -1°C		T° aire demasiado baja
superior a T° aire máx. *		T° aire demasiado alta

* T° aire máx. es de 30°C por defecto y se puede regular en § 4.

4.1.1.1. El sistema está en modo INVIERNO durante el DÍA

La temperatura deseada es la temperatura de invierno T° Invierno.

El sistema aprovecha el momento de más calor del día para aumentar el flujo de aire. En ese momento de la jornada es cuando las resistencias del aparato calientan menos.

4.1.1.2. El sistema está en modo INVIERNO, durante la NOCHE

La temperatura deseada es la temperatura de invierno T° Invierno. Entre las 23:00 y las 5:00, disminuye 2°C para reducir el consumo de electricidad. La pantalla muestra entonces Reducción temperatura.

El flujo disminuye para evitar enfriar la habitación.

4.1.1.3. El sistema está en modo VERANO, durante el DÍA

La temperatura deseada es la temperatura de verano T° Verano.

Cuanto más sube la temperatura del aire, más se reduce el flujo para evitar insuflar aire caliente, hasta detenerse si el aire excede la temperatura máxima T° aire máx.

4.1.1.4. **El sistema está en modo VERANO, durante la NOCHE**

La temperatura deseada es la temperatura de verano T° Verano.

El aire no se calienta a no ser que la temperatura sea anormalmente baja para la estación y descienda por debajo de la temperatura deseada T° Verano.

Consejo: Por la noche, la temperatura en el interior de la habitación es superior a la temperatura exterior. Utilice el modo Temporal (ver §4.1.2) o Rápido (ver §4.1.3) para refrescar la habitación por la noche en verano

4.1.1.5. **El sistema está en modo VERANO CANÍCULA, durante el DÍA**

La temperatura deseada es la temperatura de verano T° Verano.

Cuanto más sube la temperatura, más disminuye el flujo para evitar insuflar aire demasiado caliente. La máquina se volverá a encender cuando la temperatura descienda por debajo de la T° aire máx.

4.1.1.6. **El sistema está en modo VERANO CANÍCULA, durante la NOCHE**

La temperatura deseada es la temperatura de verano T° Verano.

El sistema aumenta su flujo durante la franja de temperatura más agradable.

La máquina se volverá a encender cuando la temperatura descienda por debajo de la T° aire máx

!!! Si la máquina está parada al final del día: al caer la noche, se reactiva a flujo mínimo. En efecto, la temperatura en el interior de la central es superior a la temperatura exterior. Así que el sistema vuelve a poner en marcha el ventilador para refrescar la habitación.

Consejo: Por la noche, la temperatura en el interior de la habitación es superior a la temperatura exterior. Utilice el modo Temporal (ver §4.1.2) o Rápido (ver §4.1.3) para refrescar la habitación por la noche en verano.

4.1.2. **Temporal:**

El flujo se mantiene a cierto valor durante un periodo determinado. Este flujo, llamado flujo temporal, y la duración son regulables en el menú Ajuste flujos de aire (ver § 4.2). El sistema vuelve a modo automático cuando se termina el ciclo.

Ejemplos de uso:

- Disminuir el flujo antes de ir a dormir para reducir el ruido.
- Expulsar los olores malsanos (tabaco, cocina...)
- Refrescar la habitación por la noche en verano

4.1.3. **Rápido:**

El flujo está al máximo durante una hora. El sistema vuelve a modo automático cuando se termina el ciclo. Para poder elegir otro flujo y/u otra duración, utilice el modo temporal.

Ejemplos de uso:

- Expulsar los olores malsanos (tabaco, cocina...)
- Refrescar la habitación por la noche en verano

4.1.4. **Ausente:**

Seleccione este modo durante su ausencia. El flujo es el flujo general (ver § 4.2.1). La temperatura deseada se regula a cierta temperatura llamada T° Ausencia. Ésta se puede regular en el menú Ajustes temperaturas (ver § 4.3).

No olvide seleccionar el modo automático a su regreso.

Cuando la habitación está desocupada, no es necesario calentarla después de ventilarla. Este modo funciona como el modo automático pero la temperatura deseada es inferior. De este modo ahorrará energía eléctrica.

4.1.5. **Verano:**



El sistema pasa a modo verano y volverá a modo automático cuando cambie la estación o por un corte eléctrico. Los pasos entre los modos verano e invierno están programados en fechas fijas, seleccionar ese modo permite avanzar el modo verano.

4.1.6. Invierno:

El sistema pasa a modo invierno y volverá a modo automático cuando cambie la estación o por un corte eléctrico. Los pasos entre los modos verano e invierno están programados en fechas fijas, seleccionar ese modo permite avanzar el modo invierno.

4.2. Menú Ajuste caudales de aire

Pulsar la tecla  para entrar en el menú.

Utilice las flechas  y  para elegir el flujo deseado y pulsar . El valor a modificar aparece junto a un texto explicativo.

Utilice también las flechas  y  para mover el ajuste de 1 a 8 y pulse  para confirmar o  para anular.

4.2.1. Caudal general:

Flujo medio sobre 24h, adaptado automáticamente según la hora y la estación. Sirve de referencia al modo automático.

4.2.2. Caudal día:

Pasa a modo manual. El sistema guarda este flujo constante para todo el día. En caso de cambio del flujo día, el flujo noche toma el mismo valor, pero puede cambiarlo en cualquier momento. 'AUTO' indica que el modo manual está inactivo.

4.2.3. Caudal noche:

Pasa a modo manual. El sistema guarda este flujo constante para toda la noche. En caso de cambio del flujo noche, el flujo día toma el mismo valor, pero puede cambiarlo en cualquier momento. 'AUTO' indica que el modo manual está inactivo.

4.2.4. Caudal temporal:

Flujo utilizado en el modo temporal (ver § 4.1.2).





4.2.5. Duración:

Duración deseada en horas para el modo temporal (ver § 4.1.2).

4.3. Menú Ajustes temperaturas

Pulsar la tecla  para entrar en el menú.

Utilice las flechas para elegir la temperatura deseada y pulse . El valor a modificar aparece junto a un texto explicativo.

Utilice también las flechas  y  para variar la temperatura de 5°C a 18°C (salvo para T° aire máx. ver § 4.3.4 a más adelante) y pulse  para confirmar o  para anular.

4.3.1. T° Invierno:

Temperatura deseada utilizada en el modo automático en invierno (ver § 4.1.1). Elegir una temperatura elevada aumenta el consumo eléctrico de las resistencias mientras que una temperatura baja provoca la entrada de aire frío en la habitación.

4.3.2. T° Verano:

Temperatura deseada utilizada en el modo automático en verano (ver § 4.1.1). Elegir una temperatura suave para que el consumo eléctrico sea también suave.

4.3.3. T° Ausencia:

Temperatura deseada para el modo ausente (ver § 4.1.4). Elegir una temperatura suave para que el consumo eléctrico sea también suave.

4.3.4. T° aire máx.:

Temperatura de parada del ventilador para evitar insuflar aire demasiado caliente: regulable de 23°C a 40°C.

4.4. Menú Ajustes de fabrica





Pulsar la tecla  para entrar en el menú.

El sistema reinicia todos los ajustes a los valores de base de su instalación.

4.5. Menú Ajuste Fecha y Hora

Pulsar la tecla  para entrar en el menú.

Utilice las flechas  y  para acceder a los ajustes de la fecha y la hora y pulse .

Utilice las flechas  y  para variar el valor y pulse  para confirmar o  para anular.

El sistema realiza automáticamente el cambio entre el horario de invierno y de verano.

4.6. Menú Selección idioma

Este ajuste permite elegir el idioma de los textos que aparecen en la pantalla.

Pulse el la tecla  para entrar en el menú.

Utilice las flechas  y  para elegir su idioma y pulse  para confirmar o  para anular.

4.7. Menú Selección del pays

Este menú configura las estaciones, las horas de salida y puesta del sol así como el número de teléfono, adaptados a su país. Una elección errónea puede perturbar los resultados deseados.

Pulse la tecla  para entrar en el menú.

Utilice las flechas  y  para elegir el país de instalación de la CTA y pulse  para confirmar o  para anular.

4.8. Menú Selección región

Este menú configura las estaciones así como las horas de salida y puesta del sol, adaptados a su región. Una elección errónea puede perturbar los resultados deseados.

Pulse la tecla  para entrar en el menú.

Utilice las flechas  y  para elegir la región de instalación de la CTA y pulse  para confirmar.

He aquí la duración de las estaciones invierno y verano que se han programado según su país y su región:

País	Región	Ciudad de referencia	Estación de verano	Estación de invierno
Países Bajos	norte, centro y sur	Ámsterdam	01/05 - 31/08	01/09 - 30/04
Bélgica	norte, centro y sur	Bruselas	01/05 - 30/09	01/10 - 30/04
Francia	norte	Reims	01/04 - 30/09	01/10 - 31/03
Francia	centro	Tours	01/04 - 30/09	01/10 - 31/03
Francia	sur	Toulouse	01/04 - 31/10	01/11 - 31/03
España	norte	Barcelona	01/04 - 30/11	01/12 - 31/03
España	centro	Madrid	01/04 - 30/11	01/12 - 31/03
España	sur	Séville	01/03 - 30/11	01/12 - 28/02
Luxemburgo	norte, centro y sur	Luxemburgo	01/05 - 31/09	01/10 - 30/04
Italia	norte	Milán	01/04 - 31/10	01/11 - 31/03
Italia	centro	Roma	01/04 - 30/11	01/12 - 31/03
Italia	sur	Palermo	01/03 - 30/11	01/12 - 28/02
Portugal	norte	Porto	01/04 - 30/11	01/12 - 31/03
Portugal	centro	Lisboa	01/04 - 30/11	01/12 - 31/03
Portugal	sur	Faro	01/03 - 30/11	01/12 - 28/02





Las horas de salida y puesta del sol se pueden ver en el Menú Detalles (v. § 5.1).

4.9. Menú Ajuste sistema

Este menú permite regular el contraste y la luminosidad de la pantalla.

Pulse la tecla  para entrar en el menú.

Utilice las flechas  y  para elegir el contraste o la luminosidad de la pantalla y pulse  para confirmar.

Utilice las flechas  y  para variar el valor y pulse  para confirmar o  para anular .

Valores de los ajustes:

- Contraste de 20 a 50

- Luminosidad de 0 a 10

5. LOS MENÚS DE INFORMACIÓN



Estos menús sirven únicamente para informar al servicio técnico sobre el funcionamiento de su aparato.

Para acceder a estos menús pulse la flecha inferior  o la flecha superior  cuando se encuentre en la pantalla principal; para salir, pulse .

6. TEXTOS DE INFORMACIÓN Y MENSAJES DE ERROR

6.1. Textos de información

Sirven para dar una idea general del funcionamiento de la máquina. Para más información sobre el modo automático, diríjase a § 4.1.1

Texto	Explicación
Aumento flujo	El flujo aumenta para funcionar al máximo cuando la calefacción funciona poco
Reducción flujo	El flujo disminuye para conseguir un consumo energético mínimo
Flujo normal	El flujo es el flujo general ya que la temperatura del aire es aceptable
Flujo mínimo	El flujo está al mínimo cuando la temperatura es muy baja o muy alta
Reducción temperatura	La temperatura deseada baja de 2°C durante la noche en invierno
Canícula: mínimo	Cuando hace mucho calor, el flujo está al mínimo para no echar aire demasiado caliente
Canícula: normal	Hace calor y el flujo se mantiene en flujo general ya que la temperatura del aire es aceptable
Canícula: reanudación	Hace mucho calor y la máquina se vuelve a poner en marcha al principio de la noche para traer el frescor del exterior
Canícula: ventilación	Hace calor y el aparato aumenta su flujo para ventilar la habitación por la noche
T° aire demasiado alta o Canícula: off	La temperatura es demasiado alta en el interior de la máquina
T° aire demasiado baja	La temperatura es negativa en el interior de la máquina
Modo temporal 	Flujo mantenido durante un periodo a definir en el menú flujo (ver § 4.1.2)
Modo rápido 	Flujo máximo durante 1 hora (ver § 4.1.3)
Modo ausente 	Temperatura adaptada durante su ausencia (ver § 4.1.4)
¿Filtro Nuevo?	Pregunta planteada cada vez que se abre la tapa. Responder SI solamente si ha puesto un filtro nuevo y limpie la instalación (ver § 7.3)
Modo manual día/noche	Este texto se muestra al seleccionar un flujo de día y un flujo de noche constantes (ver § 4.2.2 y 4.2.3)

6.2. Mensajes de error

Texto	Explicación	Solución
Ningún aviso (pantalla vacía)	Provocado por una bajada de tensión o un corte eléctrico	Compruebe que no hay cortes de corriente. Ninguna incidencia sobre la máquina.
¡Sin filtro!	No hay filtro en el aparato o la tapa está abierta.	Ponga un filtro nuevo o cierre la tapa (ver § 6.3 o 7.3).
¡Cambiar filtro!	El filtro está usado. Es hora de cambiarlo.	Cambie el filtro (ver § 7.3).
ERROR ventilador	El ventilador está averiado.	Llame al número que aparece en el tablero de mandos.
ERROR sonda T°	La sonda de temperatura está averiada.	Llame al número que aparece en el tablero de mandos.
ERROR EEPROM	El sistema electrónico está averiado.	Llame al número que aparece en el tablero de mandos.

7. MANTENIMIENTO DE LA CTA Y CAMBIO DEL FILTRO

7.1. Generalidades

La máquina le indica si es necesario cambiar el filtro mostrando el mensaje “Cambiar filtro”.

De todas formas, le recomendamos que compruebe la instalación regularmente. En periodos de polen, las rejillas y conductos pueden atascarse muy rápidamente. Sencillamente limpiarlas (están en el interior del aparato y en el exterior en aspiración) permite que el aire pase mejor por su instalación.

**EN CUALQUIER CASO:
EL FILTRO DEBE CAMBIARSE AL MENOS UNA VEZ CADA 6 MESES.
LIMPIE LAS REJILLAS, DIFUSORES DE AIRE Y CONDUCTOS VARIAS VECES AL AÑO.**

ATENCIÓN: no cambiar el filtro puede provocar lo siguiente:

- Disminución del flujo de aire y riesgo de reaparición de problemas de condensación.
- Atasco prematuro de los conductos y de la central por paso de pelusas.
- Aumento de los ruidos de circulación de aire.

El filtro original es un filtro de categoría G4 capaz de filtrar partículas de 10 micras y más al 90 %.

Le aconsejamos que compre los filtros a Murprotec y cuyo número de teléfono aparece en el tablero de mandos: ellos conocen a la perfección el material y los ajustes programados. Existen muchos tipos de filtros y es necesario utilizar un filtro que respete a la perfección las dimensiones y la categoría de filtración iniciada. Un cambio de categoría de filtro o su modificación causaría importantes disfunciones, expulsiones eventuales de sustancias tóxicas o insanas al interior de su habitación y la pérdida de la garantía.

Si tiene algún problema no dude en contactar con su proveedor.

7.2. Cambio del filtro

7.2.1. Generalidades

Cuando el filtro alcanza una duración de 6 meses, el tablero de mandos muestra el mensaje Cambiar filtro. Es el momento de proceder al mantenimiento anual de su instalación.

Póngase en contacto con el número de teléfono que aparece en el tablero de mandos para conseguir un filtro nuevo. Se desaconseja utilizar cualquier otro tipo de filtro ya que podría perjudicar al aparato.

Procedimiento a seguir:

7.2.2. Apertura de la tapa

El aparato se detiene automáticamente al abrir la tapa.

Sujete la tapa y desatornille la pestaña situada en la parte delantera. Así, la tapa se desbloqueará y puede bascular suavemente hacia abajo. Se sujeta por una bisagra.

Aproveche para limpiar el interior de la tapa y el conducto de llegada de aire si hay depósitos: basta con desatornillar los dos tornillos de mariposa de sujeción y quitar la rejilla de protección.

Consejo: Aspirar para retirar la suciedad. Frote a continuación con un trapo húmedo para eliminar el polvo. Seque con un trapo seco.

No olvide volver a colocar la rejilla que sirve para evitar que elementos como hojas u otros objetos obstruyan prematuramente el filtro. Aproveche también para limpiar las rejillas exteriores y los difusores interiores.

7.2.3. Retirada del filtro viejo y colocación del nuevo

El filtro se sujeta mediante dos resortes y la retirada no requiere desmontaje; basta con tirar del filtro para sacarlo.

Recuerde: es importante respetar las categorías de filtro a utilizar para no perjudicar la central ni provocar incidentes.

Inserte el filtro nuevo hasta el fondo.
Cierre la tapa.

7.2.4. Calibrado del filtro nuevo

Tras intervenir en la máquina, vuelva al tablero de mandos:

Responda SI a la pregunta ¿Filtro nuevo? Que aparece en el tablero de mandos. La CTA procede entonces a un calibrado para optimizar el funcionamiento y puede volver a funcionar con normalidad.

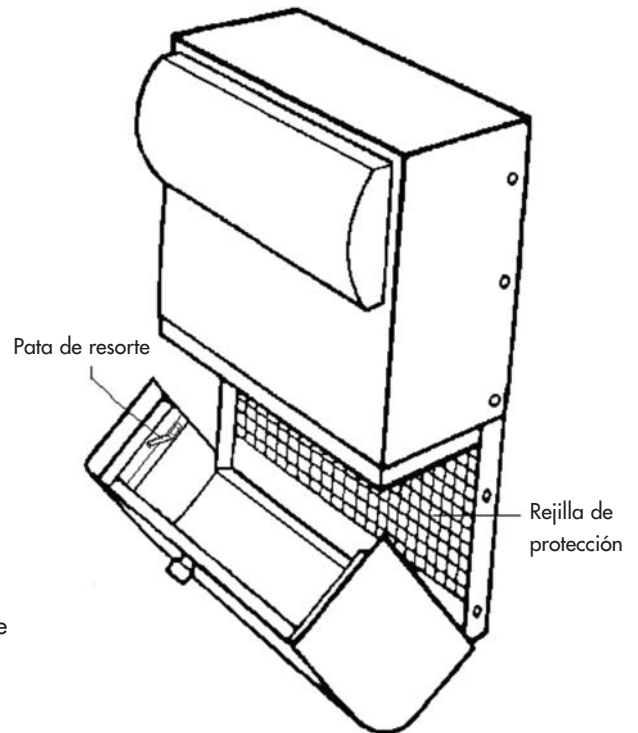
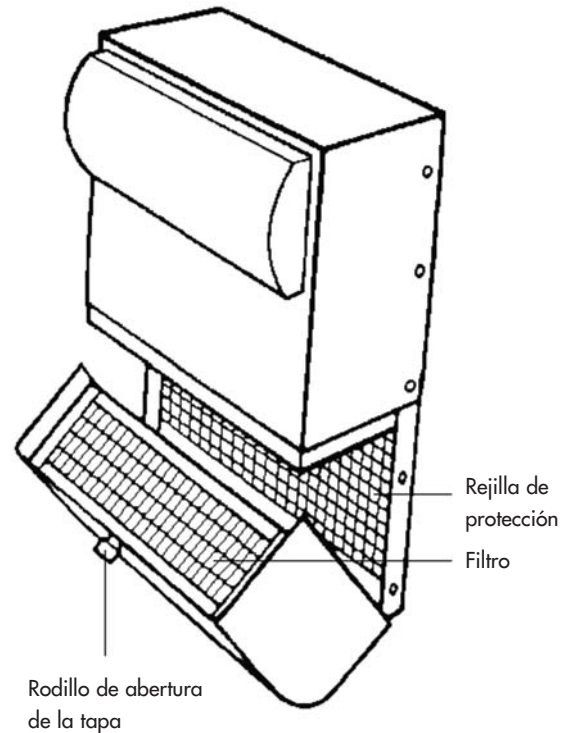

ATENCIÓN: Cada vez que abra la tapa, el tablero de mandos le preguntará si ha cambiado el filtro. Responda SI solamente si ha puesto un filtro nuevo, ¡de lo contrario se arriesga de desajustar completamente la máquina!

8. CORTE DE CORRIENTE

En caso de corte de corriente de la red general de electricidad, el aparato se reinicia en la última posición registrada en modo automático cuando la tensión vuelva a los circuitos, salvo en el caso del modo ausente (permanecerá en modo ausente).

Puede ocurrir que tras una tormenta o una sobrecarga de tensión en los circuitos, la máquina no vuelva a ponerse en marcha. En ese caso vuelva a cortar la corriente general durante al menos 1 minuto y conéctela de nuevo a continuación.

9. SI TIENE ALGÚN PROBLEMA

No dude en ponerse en contacto con su instalador.

10. GARANTÍA

La citación en garantía deberá realizarse obligatoriamente en MURPROTEC. Remítase a las condiciones del contrato.

No se podrán tener en cuenta los problemas debidos a:

- Desgastes debidos a causas naturales (rayo, inundaciones, etc..) o resultantes de fugas de agua.
- Caídas, variaciones anormales en la tensión de la corriente, no respetar las condiciones de uso.
- Modificación de la instalación original.
- Reparación o intervención que no sea el cambio de filtro.
- El uso de otros filtros distintos a los previstos por el aparato.
- Modificación del filtro.
- No respetar las instrucciones de uso.



INDICE

1. IL MATERIALE	pg. 63
1.1. Un materiale di alta qualità	
1.2. Fabbricazione curata	
1.3. Dispositivi di sicurezza per ogni funzione	
2. MODALITÀ D'USO	pg. 63
2.1. Avvertenze importanti	
2.2. Principio di funzionamento	
3. IL QUADRO DI COMANDO	pg. 64
3.1. Descrizione	
3.2. Le spie luminose	
3.2.1. Spia verde accesa, spia rossa spenta	
3.2.2. Spie verde e rossa accese	
3.2.3. Spia rossa accesa, spia verde spenta	
3.3. Lo schermo principale	
3.4. Diagramma ad albero	
4. I MENÙ DI REGOLAZIONE	pg. 66
4.1. Menu Selezione modo	
4.1.1. Automatico	
4.1.1.1. Sistema in modo INVERNO durante il GIORNO	
4.1.1.2. Sistema in modo INVERNO durante la NOTTE	
4.1.1.3. Sistema in modo ESTATE durante il GIORNO	
4.1.1.4. Sistema in modo ESTATE durante la NOTTE	
4.1.1.5. Sistema in modo ESTATE Canicola durante il GIORNO	
4.1.1.6. Sistema in modo ESTATE Canicola durante la NOTTE	
4.1.2. Temporaneo	
4.1.3. Rapido	
4.1.4. Assenze	
4.1.5. Estate	
4.1.6. Inverno	
4.2. Menu Regolazione portata d'aria	
4.2.1. Portata generale	
4.2.2. Portata giorno	
4.2.3. Portata notte	
4.2.4. Portata temporanea	
4.2.5. Durata	
4.3. Menu Regolazione delle temperature	
4.3.1. T° Inverno	
4.3.2. T° Estate	
4.3.3. T° Assenza	
4.3.4. T° max. aria	
4.4. Menu Ritorno alle impostazioni di fabbrica	
4.5. Menu Regolazione data e ora	
4.6. Menu Selezione lingua	
4.7. Menu Selezione paese	
4.8. Menu Selezione regione	
4.9. Menu Impostazioni sistema	
5. I MENU DI INFORMAZIONE	pg. 70
6. TESTI DI INFORMAZIONE E MESSAGGI DI ERRORE	pg. 70
6.1. Testi di informazione	
6.2. Messaggi di errore	
7. MANUTENZIONE DELLA CTA E SOSTITUZIONE DEL FILTRO	pg. 71
7.1. Generalità	
7.2. Sostituzione del filtro	
7.2.1. Generalità	
7.2.2. Apertura della capotta	
7.2.3. Rimozione del vecchio filtro e inserimento del nuovo	
7.2.4. Calibratura del nuovo filtro	
8. INTERRUZIONE DI CORRENTE	pg. 73
9. IN CASO DI PROBLEMI	pg. 73
10. 10. GARANZIA	pg. 73

1. IL MATERIALE

1.1. Un materiale di alta qualità

La centrale per il trattamento dell'aria (C.T.A.) è stata progettata e realizzata con materiali ad alto rendimento disponibili attualmente sul mercato europeo, nella fattispecie:

- Una potente ventola da 265 pascal, in grado di generare una portata massima che può arrivare a 185 m³/ora all'aria aperta (escluse perdite di carica) e resistere a temperature di funzionamento di 70°C.
- Resistenze per il riscaldamento ad alette elettrozincate ed elementi di riscaldamento in tubi inox.
- Un'elettronica comandata per via informatica che permette di coniugare il rendimento con la gestione di tutti i parametri di controllo della temperatura, delle portate d'aria e dello stato di incrostazione delle masse filtranti.
- Un telaio trattato su tutte le sue superfici e assemblato con viti in acciaio inox

1.2. Fabbricazione curata

Ogni centrale è sottoposta in uscita dalla fabbricazione a una serie di test rigorosi prima di essere accettata. Oltre a tali test, tutte le macchine sono controllate individualmente mediante prove di funzionamento.

Il materiale è conforme alle norme CE:

EN 55014-1 (2006) ; EN 55014-2 (2008) ; EN 61000-3-2 (2006) ; EN 61000-3-3 (2005).
EN 60335-2-30:2003 ; A1:2004 ; A2:2007 EN 60335-1:2002 ; A1:2004 ; A11:2004 ; A12:2006 ;
A2:2006 EN 50366:2003 ; A1:2006.

1.3. Dispositivi di sicurezza per ogni funzione

La funzione ventilazione e riscaldamento si interrompe in caso di malfunzione di una componente o qualora un oggetto qualsiasi dovesse perturbare il funzionamento.

L'elettronica e il ventilatore sono protetti da un fusibile a fusione da 1,25A.

Le resistenze di riscaldamento sono protette a loro volta da un altro fusibile a fusione da 6,3A.

La centrale è protetta da un fusibile termico in caso di surriscaldamento dovuto a malfunzione di uno dei sistemi di gestione. In tutti i casi di malfunzione, l'apparecchio si mette automaticamente in posizione di sicurezza, si arresta, e il quadro di controllo segnala lo stato di fuori servizio con un messaggio di errore.

2. UTILIZZO

2.1. Avvertenze importanti

L'installazione del vostro apparecchio deve essere eseguita da un montatore autorizzato e tutti gli interventi tecnici, ad eccezione della sostituzione del filtro da parte vostra, devono essere eseguiti da un addetto dei nostri servizi.

Qualsiasi intervento esterno, a parte la sostituzione del filtro, rimetterebbe in causa la garanzia.

Ci riserviamo la facoltà di apportare qualsiasi modifica volta a migliorare le performance del materiale.

La linea di alimentazione a partire dal contatore, protetta da fusibili e da 2,5 mm_{minimo} per conduttore, dovrà essere realizzata da un elettricista qualificato il quale dovrà rispettare le norme in vigore al momento dell'installazione.

Qualora l'impianto elettrico richiedesse migliorie o modifiche, fatele eseguire da un elettricista qualificato.

Questo apparecchio non è progettato per essere utilizzato da persone (bambini compresi) le cui capacità fisiche, sensoriali o mentali sono ridotte, o da persone prive di esperienza o di conoscenza, salvo qualora queste abbiano potuto beneficiare, attraverso una persona responsabile della loro sicurezza, di una sorveglianza o di istruzioni relative all'uso dell'apparecchio.

RACCOMANDIAMO DI NON DEPOSITARE ALCUN OGGETTO SULLA CENTRALE, DI NON RICOPRIRLA E DI EVITARE L'ESPOSIZIONE A GETTI D'ACQUA.

2.2. Principio di funzionamento

Per un buon utilizzo, è bene comprendere i principi:

La centrale è destinata a ridurre i fenomeni di condensa nei locali. Il principio consiste nell'insufflare dell'aria nei locali da trattare, a bassa pressione, nella quantità necessaria e sufficiente.

Il principio si basa sul fatto che l'aria in movimento asciuga le pareti (principio utilizzato nell'industria, ad esempio per disappannare i vetri dei veicoli).

Per comprendere bene l'azione del sistema basta considerare un fatto evidente: l'aria interna è innanzitutto dell'aria esterna più o meno umida **ma che si carica, oltre all'umidità già contiene, di quella prodotta in seguito all'uso dei locali** (vapori di cottura, bagni e docce, esalazioni del corpo umano, ecc.).

Il sistema per insufflazione permetterà dunque di procedere al rinnovo di quest'aria interna viziata con aria fresca esterna che spinge l'aria viziata verso le aperture praticate per la sua evacuazione.

Inoltre, il fatto di riscaldare l'aria esterna prima di insufflarla ne diminuisce il tasso umidità relativa.

Si sa che la quantità di umidità che può contenere l'aria è in relazione diretta con la sua temperatura e che più l'aria è calda, più umidità può contenere. **È quindi importantissimo mantenere una temperatura regolare evitando scarti eccessivi** (ad esempio periodo giorno/notte oppure locali occupati/liberi).

Il fatto di abbassare il riscaldamento in modo significativo fa certo risparmiare energia ma obbliga, al momento riportare la temperatura a livello di comfort, a consumare più del necessario per riscaldare tutti gli elementi murali e di arredamento.

Il montatore effettua le regolazioni della macchina in funzione dei volumi dei locali da trattare e dell'installazione della centrale. Ma non può tenere conto del vostro modo di vivere (frequenza di apertura delle porte, propensione a creare dei vapori acquei mediante le varie apparecchiature domestiche, uso più o meno intensivo dei sanitari).

Starà a voi intervenire, in funzione del vostro modo di vivere, su tutti i parametri come la regolazione della temperatura, la portata d'aria, il modo preprogrammato, ecc.

In qualsiasi caso, la macchina dovrà funzionare in continuazione per mantenere un movimento costante.

3. IL QUADRO DI COMANDO

3.1. Descrizione

Il quadro è composto da 4 tasti, 2 spie luminose e uno schermo:

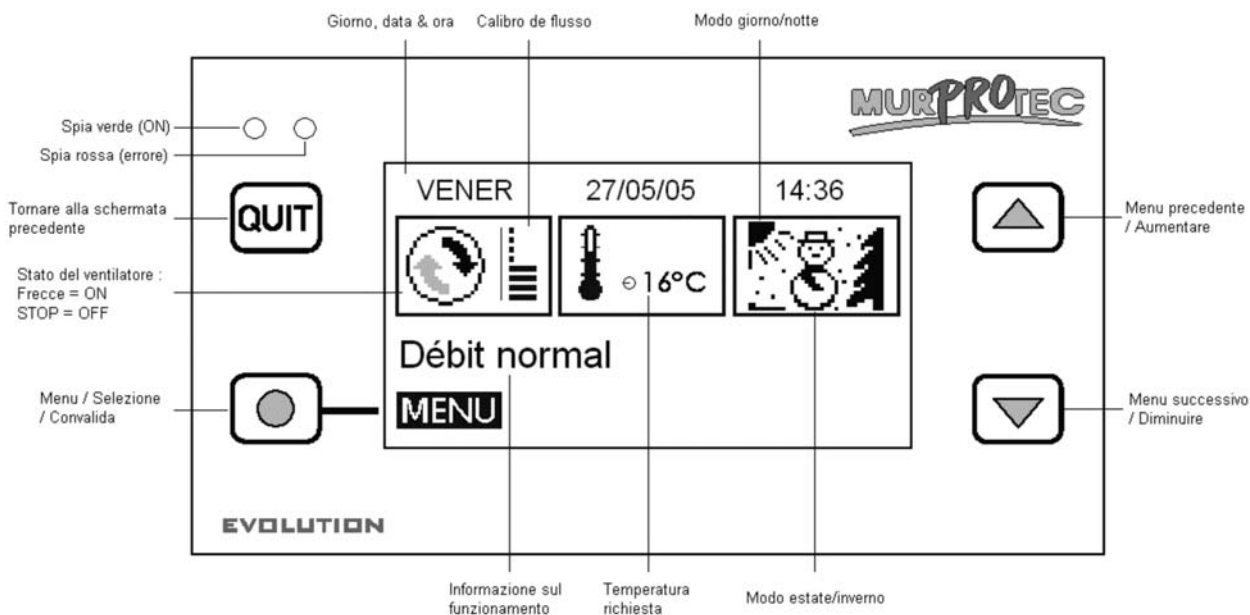

3.2. Le spie luminose:

Una volta collegata la corrente, le spie rossa e verde del quadro di comando si accendono. Dopo un secondo, la spia rossa si spegne e la verde resta accesa.

3.2.1. Spia verde accesa, spia rossa spenta:

Indica che la macchina è sotto tensione.



3.2.2. Spie verde e rossa accese:
Indica che occorre sostituire il filtro (v. § 7.3)

3.2.3. Spia rossa accesa, spia verde spenta:
Indica l'assenza di filtro o un errore (v. § 6.3)

3.3. Lo schermo principale





La prima riga indica il giorno, la data e l'ora. Il sistema gestisce automaticamente i passaggi ora legale / ora solare.

Il primo rettangolo visualizza lo stato del ventilatore:

-  significa che la ventola gira normalmente;
-  significa che la ventola è ferma.
-  Un calibro a 8 trattini rappresenta la portata d'aria:

Il secondo rettangolo visualizza un termometro  che indica la temperatura richiesta.

L'ultimo rettangolo indica il giorno e la notte e le stagioni. Il sistema funziona in base a 4 modi principali:

-  Inverno/giorno vedi § 4.1.1.1;  Inverno/notte vedi § 4.1.1.2;
-  Estate/giorno vedi § 4.1.1.3;  Estate/notte vedi § 4.1.1.4.

La linea di testo giusto al di sopra fornisce un'informazione sul funzionamento della CTA (vedi § 6). In caso di problemi, sarà visualizzato il numero di telefono corrispondente alla vostra area.

3.4. Diagramma ad albero

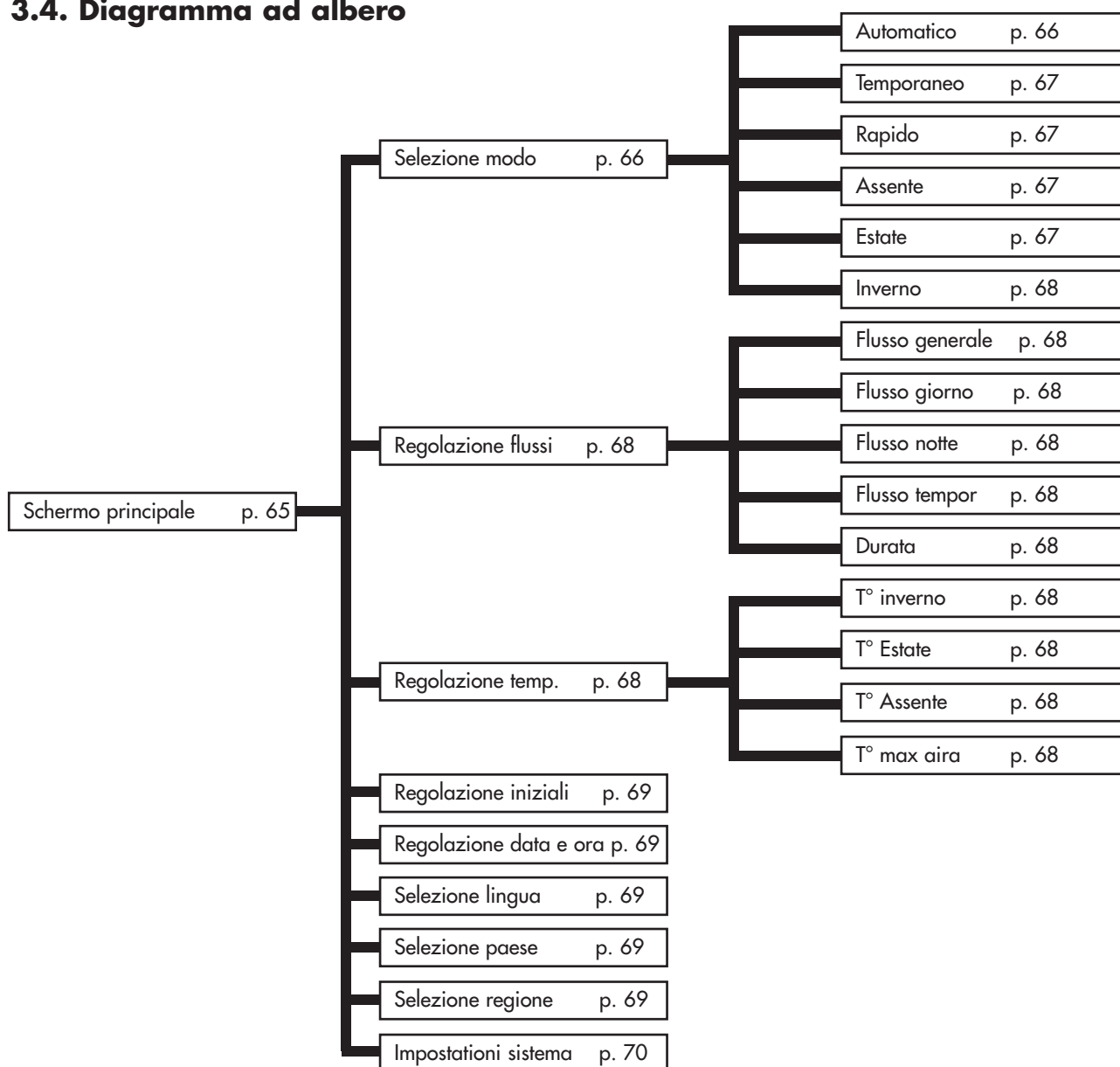

4. I MENU DI REGOLAZIONE

Per accedere, premere il tasto .



Utilizzare le frecce  e  per cambiare il menu e il tasto  per accedere al menu.



Premere sul tasto  per tornare alla schermata principale.

Nota : Se un menu resta inattivo per trenta secondi, il sistema torna automaticamente allo schermo precedente e così di seguito fino a tornare alla schermata principale.

4.1. Menu Selezione modo

Premere sul tasto  per accedere al menu.

Utilizzare le frecce  e  per selezionare il modo di funzionamento desiderato e premere su . Apparirà un testo esplicativo.

Premere sul tasto  per confermare la selezione. A questo punto il sistema torna alla schermata principale. Premere  in qualsiasi momento per tornare indietro, questa azione annullerà l'operazione

4.1.1. Automatico:

Il sistema adatta automaticamente la portata e la temperatura richiesta secondo l'ora (giorno/notte) e la stagione (inverno/estate). Ciò permette al sistema di sfruttare l'aria calda o fredda nel modo migliore per un consumo minimale di elettricità. Le ore dal levare del sole al tramonto sono visualizzate nel menu Dettagli (vedi § 5.1). Per la durata delle stagioni estate/inverno per la vostra regione, accedere al menu Selezione regione (vedi § 4.8).

La portata è chiamata portata generale e si può regolare dal menu Regolazione portata d'aria (vedi § 4.2). La temperatura richiesta è o la temperatura invernale T° Inverno o la temperatura estiva T° Estate secondo la stagione (vedi Regolazione temperature al § 4.3).

In estate, se la temperatura supera una certa soglia per più di 6 ore, il sistema passa in modo canicola. Al contrario, se la temperatura resta inferiore a quella soglia per più di 6 ore, il giorno successivo il sistema ritorna al modo normale. Il modo canicola permette di ottenere un maggiore comfort interrompendo prima la centrale durante la giornata e forzando la ventilazione la sera per apportare un po' di frescura dall'esterno. Tale soglia dipende dalla regolazione della T° max aria.

 La macchina può arrestarsi anche in caso di temperatura troppo bassa o troppo elevata:

Temperatura	Portata	Display
inferiore a -1°C		T° aria troppo bassa
superiore a T° max aria *		T° aria troppo elevata

* T° max aria è di 30°C per difetto, per la regolazione vedi § 4.3

4.1.1.1. Il sistema è in modo INVERNO durante il GIORNO.

La temperatura richiesta è la temperatura invernale T° Inverno.
Il sistema sfrutta il momento più caldo della giornata per aumentare la portata d'aria. È in questo periodo della giornata che le resistenze dell'apparecchio si riscaldano meno.

4.1.1.2. Il sistema è in modo INVERNO durante la NOTTE

La temperatura richiesta è la temperatura invernale T° Inverno. Fra le 23.00 e le 5.00 è diminuita di 2°C per ridurre il consumo di elettricità. Lo schermo visualizza Riduzione temperatura.
La portata diminuisce per evitare di raffreddare l'abitazione.

4.1.1.3. Il sistema è in modo ESTATE durante il GIORNO.

La temperatura richiesta è la temperatura estiva T° Estate.
Più la temperatura dell'aria aumenta, più la portata diminuisce per evitare di insufflare aria calda, fino ad arrestarsi se l'aria supera la temperatura massima T° max aria.

4.1.1.4. Il sistema è in modo ESTATE durante la NOTTE.

La temperatura richiesta è la temperatura estiva T° Estate.

L'aria non è più riscaldata salvo qualora la temperatura sia anormalmente bassa per la stagione scendendo al di sotto della temperatura richiesta T° Estate.

Suggerimento: La sera, la temperatura all'interno della vostra abitazione è più elevata della temperatura esterna. Utilizzare il modo Temporaneo (vedi §4.1.2) o Rapido (vedi §4.1.3) per rinfrescare l'abitazione nelle sere d'estate.

4.1.1.5. Il sistema è in modo ESTATE Canicola durante il GIORNO.

La temperatura richiesta è la temperatura estiva T° Estate.

Più la temperatura aumenta, più la portata diminuisce per evitare di insufflare troppa aria calda. La macchina si riaccende quando la temperatura scende al di sotto di T° air max.

4.1.1.6. Il sistema è in modo ESTATE Canicola durante la NOTTE

La temperatura richiesta è la temperatura estiva T° Estate.

Il sistema aumenta la portata nella fascia di temperatura più gradevole.

La macchina si riaccende quando la temperatura scende al di sotto di T° air max.

!!! Se la macchina si arresta a fine giornata: ripartirà alla portata minima. Infatti, la temperatura all'interno della centrale è più elevata della temperatura esterna. Pertanto il sistema riavvia la ventola per rinfrescare l'abitazione:

Suggerimento: La sera, la temperatura all'interno della vostra abitazione è più elevata della temperatura esterna. Utilizzare il modo Temporaneo (vedi §4.1.2) o Rapido (vedi §4.1.3) per rinfrescare l'abitazione nelle sere d'estate.

4.1.2. Temporaneo:

La portata è mantenuta a un determinato valore per il periodo desiderato. Tale portata, detta portata temporanea, e la sua durata si possono regolare dal menu Regolazione portata d'aria (vedi § 4.2). Il sistema torna al modo automatico una volta terminato il ciclo.

Esempi di utilizzo:

- Diminuire la portata prima di coricarsi per ridurre il rumore.
- Eliminare odori malsani (sigarette, cucina...)
- Rinfrescare l'abitazione nelle sere d'estate

4.1.3. Rapido:

La portata rimane al massimo per un'ora. Il sistema torna al modo automatico una volta terminato il ciclo. Per selezionare un'altra portata e/o un'altra durata, utilizzare il modo temporaneo.

Esempi di utilizzo:

- Eliminare odori malsani (sigarette, cucina...)
- Rinfrescare l'abitazione nelle sere d'estate

4.1.4. Assente:

Selezionare questo modo durante le assenze. La portata è la portata generale (vedi § 4.2.1). La temperatura richiesta è regolata a una certa temperatura denominata T° Assenza. Regolabile dal menu Regolazione portata d'aria (vedi § 4.3).

Non dimenticate di selezionare il modo automatico al vostro ritorno.

Se l'abitazione non è occupata non è necessario riscaldarla e continuare a ventilare. Questo modo funziona come il modo automatico ma la temperatura richiesta è inferiore. Potrete così risparmiare sulla bolletta dell'elettricità.

4.1.5. Estate:

Il sistema passa in modo estate e tornerà in modo automatico in caso di cambiamento di stagione o di interruzione dell'alimentazione. Il passaggio fra i modi estate e inverno è programmato a date fisse, selezionando questo modo è possibile anticipare o prolungare il modo estate.

4.1.6. Inverno:

Il sistema passa in modo inverno e tornerà in modo automatico in caso di cambiamento di stagione o di interruzione dell'alimentazione. Il passaggio fra i modi estate e inverno è programmato a date fisse, selezionando questo modo è possibile anticipare o prolungare il modo inverno.

4.2. Menu Regolazione flussi

Premere sul tasto  per accedere al menu.

Utilizzare le frecce  e  per selezionare la portata desiderata e premere su . Apparirà il valore da modificare unitamente a un testo esplicativo.

Utilizzare le frecce  e  anche per la regolazione da 1 a 8, quindi premere  per confermare o  per annullare.

4.2.1. Flusso generale:

Portata media su 24h, adattata automaticamente secondo l'ora e la stagione. Funge da riferimento al modo automatico.

4.2.2. Flusso giorno:

Si passa in modo manuale. Il sistema mantiene questa portata per tutta la giornata. In caso di modifica della portata giorno, la portata notte prenderà lo stesso valore ma è modificabile in qualsiasi momento. 'AUTO' indica che il modo manuale è inattivo.

4.2.3. Flusso notte:

Si passa in modo manuale. Il sistema mantiene questa portata per tutta la notte. In caso di modifica della portata notte, la portata giorno prenderà lo stesso valore ma è modificabile in qualsiasi momento. 'AUTO' indica che il modo manuale è inattivo.

4.2.4. Flusso temporanea:

Portata utilizzata in modo temporaneo (vedi § 4.1.2).





4.2.5. Durata:

Durata desiderata in ore per il modo temporaneo (vedi § 4.1.2).

4.3. Menu Regolazione temperatura

Premere sul tasto  per accedere al menu.

Utilizzare le frecce per selezionare la temperatura desiderata e premere su . Apparirà il valore da modificare unitamente a un testo esplicativo.

Utilizzare le frecce  e  per variare la temperatura da 5°C a 18°C (salvo per T° max aria, vedi § 4.3.4 più sopra) e premere  per confermare o  per annullare.

4.3.1. T° Inverno:

Temperatura richiesta utilizzata per il modo automatico in inverno (vedi § 4.1.1). Selezionare una temperatura elevata aumenta il consumo elettrico delle resistenze mentre una temperatura bassa provoca un afflusso di aria fredda nell'abitazione.

4.3.2. T° Estate:

Temperatura richiesta utilizzata per il modo automatico in estate (vedi § 4.1.1). Selezionare una temperatura moderata per ridurre il consumo di elettricità.

4.3.3. T° Assente:

Temperatura richiesta per il modo assente (vedi § 4.1.4). Selezionare una temperatura moderata per ridurre il consumo di elettricità.

4.3.4. T° max. aria :

Temperatura di arresto della ventola per evitare di insufflare aria troppo calda : regolabile da 23°C a 40°C.



4.4. Menu Regolazioni iniziali

Premere sul tasto  per accedere al menu.

Il sistema riporta tutte le regolazioni ai valori di base del vostro impianto.

4.5. Menu Regolazione data e ora

Premere sul tasto  per accedere al menu.

Utilizzare le frecce  e  per accedere alla regolazione della data e dell'ora e premere su .





Utilizzare le frecce  e  anche per modificare il valore, quindi premere  per confermare o  per annullare.

Il sistema gestisce automaticamente i passaggi ora legale / ora solare.

4.6. Menu Selezione lingua

Questa regolazione permette di selezionare la lingua del testo che appare sullo schermo.



Premere sul tasto  per accedere al menu.

Utilizzare le frecce  e  per selezionare la lingua e premere su  per confermare o su  per annullare.

4.7. Menu Selezione paese

Questo menu configura le stagioni, il levare e il tramonto del sole nonché il numero telefonico del servizio di assistenza secondo i paesi. Una selezione errata può pregiudicare il risultato desiderato.





Premere sul tasto  per accedere al menu.

Utilizzare le frecce  e  per selezionare il paese di installazione e premere su  per confermare o su  per annullare.

4.8. Menu Selezione regione

Questa regolazione permette di adattare le stagioni nonché il levare e il tramonto del sole alla vostra regione. Una selezione errata può pregiudicare il risultato desiderato.

Premere sul tasto  per accedere al menu.

Utilizzare le frecce  e  per selezionare la regione di installazione e premere su  per confermare o su  per annullare.

La tabella sottostante riporta le durate stagionali programmate in base al vostro paese e regione:

Paese	Regione	Città di riferimento	Stagione estiva	Stagione invernale
Paesi Bassi	Nord, centro e sud	Amsterdam	01/05 - 31/08	01/09 - 30/04
Belgio	Nord, centro e sud	Bruxelles	01/05 - 30/09	01/10 - 30/04
Francia	Nord	Reims	01/04 - 30/09	01/10 - 31/03
Francia	Centro	Tours	01/04 - 30/09	01/10 - 31/03
Francia	Sud	Toulouse	01/04 - 31/10	01/11 - 31/03
Spagna	nord	Barcellona	01/04 - 30/11	01/12 - 31/03
Spagna	Centro	Madrid	01/04 - 30/11	01/12 - 31/03
Spagna	Sud	Siviglia	01/03 - 30/11	01/12 - 28/02
Lussemburgo	Nord, centro e sud	Lussemburgo	01/05 - 31/09	01/10 - 30/04
Italia	Nord	Milano	01/04 - 31/10	01/11 - 31/03
Italia	Centro	Roma	01/04 - 30/11	01/12 - 31/03
Italia	Sud	Palermo	01/03 - 30/11	01/12 - 28/02
Portogallo	Nord	Porto	01/04 - 30/11	01/12 - 31/03
Portogallo	Centro	Lisbona	01/04 - 30/11	01/12 - 31/03
Portogallo	Sud	Faro	01/03 - 30/11	01/12 - 28/02

Le ore dal levare del sole al tramonto sono visualizzate nel menu Dettagli (vedi § 5.1).

4.9. Menu Regolazione sistema

Questo menù consente di regolare il contrasto e la luminosità dello schermo.

Premere sul tasto  per accedere al menu.

Utilizzare le frecce  e  per selezionare il contrasto o la luminosità dello schermo e premere su  per confermare.

Utilizzare le frecce  e  anche per modificare il valore, quindi premere  per confermare o  per annullare.



Parametri di regolazione:

- Contrasto da 20 a 50

- Luminosità da 0 a 10

5. I MENU DI INFORMAZIONE



Questi menù sono destinati unicamente a informare il servizio tecnico sullo stato del vostro apparecchio.

Si accede a tali menù premendo la freccetta inferiore  o la freccetta superiore  dalla schermata principale; per uscire, premere su .

6. TESTI DI INFORMAZIONE E MESSAGGI DI ERRORE

6.1. Testi di informazione

Forniscono una panoramica del funzionamento della macchina.. Per maggiori informazioni sul modo automatico, vedi § 4.1.1

Testo	Spiegazione
Aumento portata	La portata aumenta per agire al massimo quando il riscaldamento funziona poco
Riduzione portata	La portata diminuisce per ridurre al minimo il consumo di elettricità
Portata normale	La portata è la portata generale poiché la temperatura dell'aria è accettabile
Portata minima	La portata è al minimo quando la temperatura è troppo bassa o assai elevata
Riduzione temperatura	La temperatura richiesta scende di 2°C durante la notte in inverno
Canicola: minimo	Quando fa molto caldo, la portata è al minimo per evitare di insufflare troppa aria calda
Canicola: normale	Fa caldo e la portata resta la portata generale poiché la temperatura dell'aria è accettabile
Canicola: ripresa	Fa assai caldo e la macchina si riavvia al calare della sera per apportare la frescura dall'esterno
Canicola: ventilazione	Fa caldo e l'apparecchio aumenta la portata per ventilare l'abitazione di notte
T° aria troppo elevata o Canicola off	La temperatura è troppo elevata all'interno della macchina
T° aria troppo bassa	La temperatura è negativa all'interno della macchina.
Modo temporaneo 	Portata mantenuta per un dato periodo, da impostare nel menu portata (vedi § 4.1.2)
Modo rapido 	Portata massima durante 1 ora (vedi § 4.1.3)
Modo assente 	Temperatura adattata in caso di assenza (vedi § 4.1.4)
Nuovo filtro?	La domanda appare ogni volta che si apre la capotta. Rispondere Sì solo se si è installato un nuovo filtro e pulito l'impianto (vedi § 7.3)
Modo manuale giorno/notte	Questo testo compare in caso di selezione di una portata giorno e una portata notte costanti (vedi § 4.2.2 e 4.2.3)

6.2. Messaggi di errore

Testo	Spiegazione	Soluzione
Nessuna visualizzazione (schermo vuoto)	Provocato da un calo di tensione o interruzione dell'alimentazione	Verificare che non vi siano interruzioni di corrente. Nessuna conseguenza per la macchina.
! Manca filtro !	Manca il filtro oppure la capotta è rimasta aperta.	Installare un nuovo filtro o chiudere la capotta (vedi § 6.3 o 7.3).
! Sostituire filtro!	Filtro esaurito. È tempo di cambiarlo.	Sostituire il filtro (vedi § 7.3).
ERRORE ventilatore	Ventilatore in panne.	Telefonare al numero di chiamata che compare nel quadro di comando.
ERROR sonda T°	La sonda di temperatura è in panne.	Telefonare al numero di chiamata che compare nel quadro di comando.
ERROR EEPROM	L'elettronica è in panne.	Telefonare al numero di chiamata che compare nel quadro di comando.

7. MANUTENZIONE DELLA CTA E SOSTITUZIONE DEL FILTRO

7.1. Generalità

La macchina segnala quando è necessario sostituire il filtro con l'indicazione «Sostituire filtro».

Vi raccomandiamo comunque di controllare regolarmente l'impianto. Nei periodi di pollinazione, le griglie e i tubi possono incrostarsi assai rapidamente. Una semplice pulizia di questi elementi (all'interno dell'apparecchio e all'esterno in aspirazione) permette un migliore passaggio dell'aria nell'impianto.

IN TUTTI I CASI:

IL FILTRO VA SOSTITUITO ALMENO OGNI SEI MESI.

LE GRIGLIE, I DIFFUSORI D'ARIA E LE CONDOTTE VANNO PULITE PIÙ VOLTE DURANTE L'ANNO.

ATTENZIONE: la mancata sostituzione del filtro può dare adito ai seguenti fenomeni:

- Diminuzione della portata d'aria e rischio di riapparizione dei problemi di condensa.
- Incrostazione prematura delle condotte e della centrale dovuta a liberazione delle polveri.
- Aumento del rumore nella circolazione dell'aria.

Il filtro originale è un filtro di categoria G4 capace di filtrare particelle da 10 micron e oltre al 90%.

Vi consigliamo di procurarvi i filtri presso Murprotec e il cui numero di telefono compare sul quadro di comando: conoscono alla perfezione il vostro materiale e le regolazioni programmate. Vi sono numerosi tipi di filtri ed è necessario utilizzare un tipo di filtro che rispetti perfettamente le dimensioni e la categoria di filtraggio inicializzata. Un cambiamento della categoria di filtro o la sua modifica comporterebbero importanti disfunzioni, eventuali emissioni di sostanze tossiche o malsane all'interno dalla vostra abitazione e in più la perdita della garanzia.

In caso di problemi non esitate a contattare il vostro fornitore.

7.2. Sostituzione del filtro

7.2.1. Generale

Quando il filtro arriva a una durata di funzionamento di 6 mesi, la scatola di comando segnala Sostituire filtro. È dunque il momento di procedere alla manutenzione annuale dell'impianto. Contattateci al numero di telefono visualizzato sul quadro di comando per procurarvi un nuovo filtro. Si sconsiglia vivamente di utilizzare qualsiasi altro tipo di filtro perché il vostro apparecchio potrebbe esserne danneggiato.

Questa la procedura da seguire:

7.2.2. Apertura della capotta

L'apparecchio si arresta automaticamente all'apertura della capotta.

Reggere la capotta e svitare la molletta situata sul lato anteriore. A questo punto la capotta è sbloccata e può essere accompagnata con cautela verso il basso. È tenuta da una cerniera. Qualora vi fossero depositi evidenti di sporcizia, approfittatene per pulire l'interno della capotta e la condotta dell'aria: basta svitare le due viti a farfalla e rimuovere la griglia di protezione.

Suggerimento: Aspirare per rimuovere la sporcizia. Quindi ripassare con un panno umido per eliminare la polvere. Asciugare con un panno asciutto.

Non dimenticare di riposizionare la griglia che è utile per evitare che foglie o altri elementi vengano a ostruire prematuramente il filtro. Approfittarne anche per pulire le griglie esterne e i diffusori interni.

7.2.3. Rimozione del vecchio filtro e applicazione del nuovo

Il filtro è sostenuto da staffe a molla e la rimozione non richiede smontaggio; basta tirare il filtro per liberarlo.

Promemoria: È importante rispettare le categorie di filtro da utilizzare per non danneggiare la centrale o provocare degli incidenti.

Inserire il filtro nuovo fino al fondo della sua nicchia. Richiudere la capotta.

7.2.4. Calibratura del nuovo filtro

Dopo l'intervento sulla macchina, tornare al quadro di comando:

Rispondere SÌ alla domanda Nuovo filtro? apparsa sul quadro di comando. A questo punto la CTA procede alla calibratura per ottimizzare il suo funzionamento e può riprendere a funzionare normalmente.

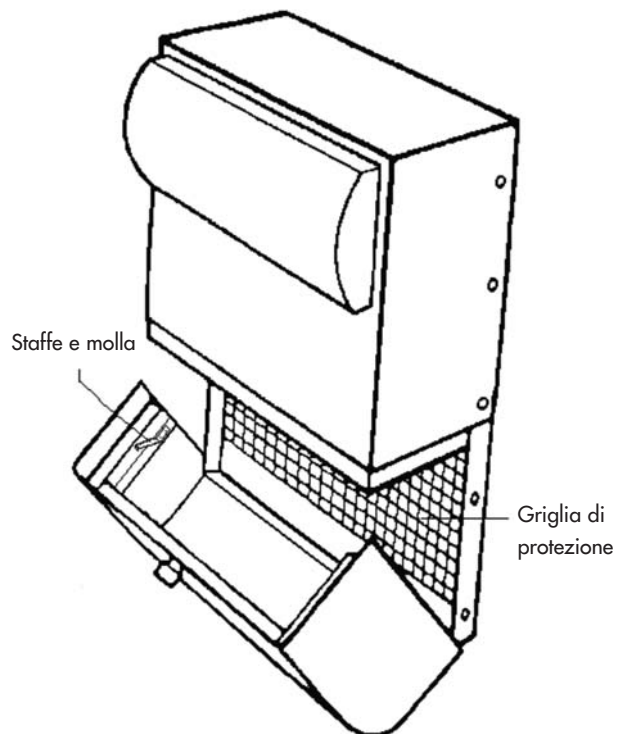
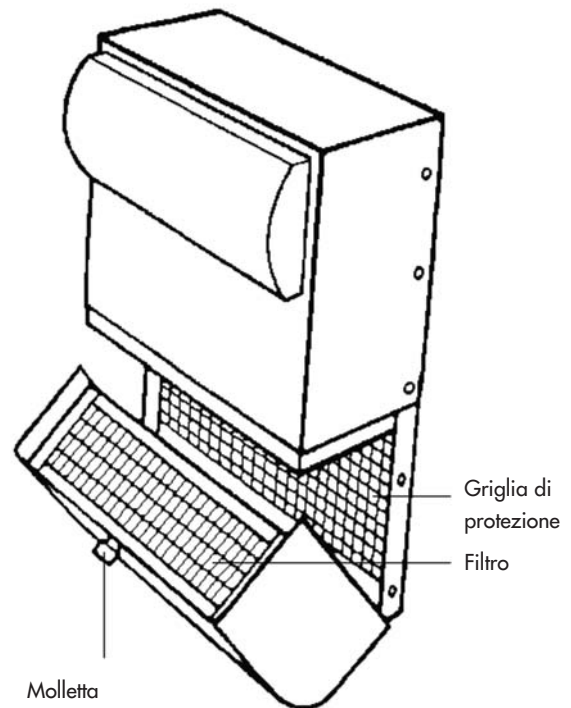

ATTENZIONE: A ogni apertura della capotta il quadro di comando chiede se è sostituito il filtro. Rispondere SÌ solo se si è installato un filtro nuovo altrimenti rischia di saltare tutta la regolazione della macchina!

8. INTERRUZIONE DI CORRENTE

In caso di interruzione dell'alimentazione della rete elettrica, l'apparecchio si riavvia sull'ultima posizione registrata nel modo automatico non appena i circuiti tornano sotto tensione, salvo nel caso del modo assente (resterà nel modo assente).

Può succedere che dopo un temporale o un picco di tensione nei circuiti la macchina non riparta da sola. In questo caso interrompere nuovamente l'alimentazione della macchina o spegnere l'interruttore generale per almeno 1 minuto quindi rimettere sotto tensione.

9. IN CASO DI PROBLEMI

Non esitate a contattare il vostro montatore.

10. GARANZIA

Le domande in garanzia devono essere fatte imperativamente presso MURPROTEC. Vi preghiamo di fare riferimento alle condizioni contrattuali.

Non saranno presi in considerazione problemi dovuti a:

- Danni dovuti a fenomeni naturali (fulmini, inondazioni, ecc.) o dovuti a fughe d'acqua.
- Urti, variazioni anomale della tensione elettrica, non rispetto delle condizioni d'utilizzo.
- Modifica dell'impianto originale.
- Riparazione o intervento, a parte la sostituzione del filtro.
- Uso di filtri diversi da quelli previsti per questo apparecchio.
- Modifica del filtro.
- Mancato rispetto delle istruzioni per l'uso.





MURPROTEC[®]

www.murprotec.com